

# CARL ZEISS

# JENA

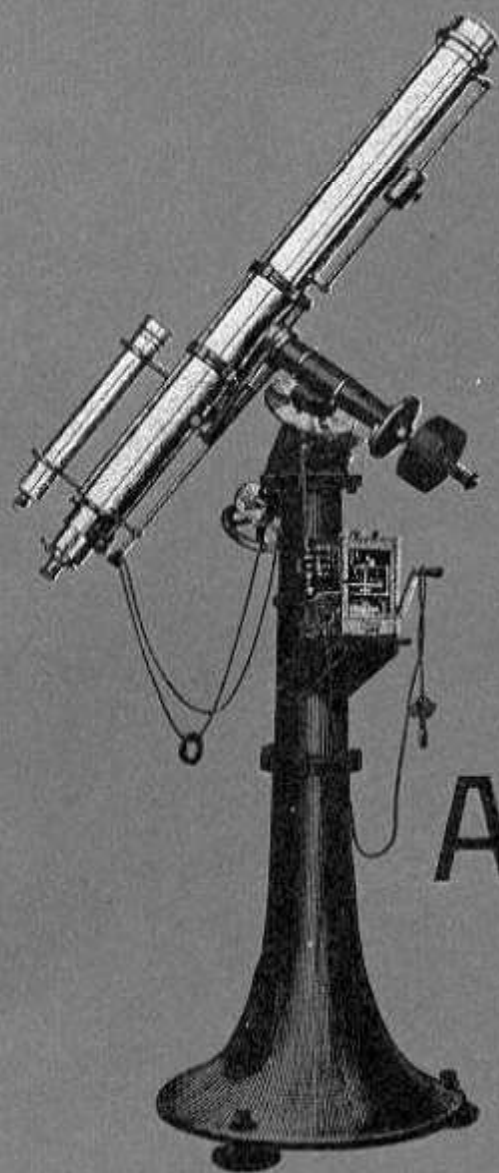

## LUNETTES ASTRONOMIQUES

III<sup>e</sup> EDITION

CARL ZEISS  
JENA

# CARL ZEISS, JENA

Berlin NW., Dorotheenstrasse 29 II.

Francfort s. l. M., Bahnhofplatz 8, Ecke Kaiserstr.

Hambourg, Rathausmarkt 8 I.

Londres W., 29 Margaret Street, Regent Street.

St.-Pétersbourg, Kasanskaja Ulitza 2.

Vienne IX<sup>3</sup>, Ferstelgasse 1, Ecke Maximilianplatz.

## Lunettes Astronomiques

et

## Appareils auxiliaires



3<sup>e</sup> Edition



Outre le présent catalogue, nous envoyons gratuitement et franco, sur demande, les catalogues et prospectus concernant les appareils ci-dessous. Ces brochures sont rédigées en langue allemande, française ou anglaise.

**Lunettes d'Approche monoculaires et binoculaires**

**Stéréoscope, Stéréotélémetre et Stéréocomparateur**

**Objectifs et Oculaires** pour les instruments géodésiques

**Jumelles Zeiss et Jumelles Stéréoscopiques** (à relief rehaussé)

**Lunettes-Visuels à Prismes**

**Objectifs Photographiques** (Protars, Planars, Unars, Tessars); Prismes Redresseurs, Cuves-Ecrans, Loupes de mise au point etc.

**Chambres Palmos** à obturateur focal (Minimum-Palmos, Stéréo-Palmos, Universal-Palmos)

**Zeisspack**

**Téléraccords** pour appareils à main

**Vérants et Bivérants**

**Microscopes** et appareils auxiliaires

**Appareils de Microphotographie** pour les radiations **visibles** et **ultraviolettes**

**Appareils de Projection, Episcopes et Epidiascopes**

**Installation pour rendre visibles les Particules Ultramicroscopiques**

**Appareils Optiques de Mensuration** pour les physiciens et les chimistes

**Appareil pour mesurer l'Ecartement des Yeux** et **Exophtalmomètre** pour les oculistes.



## Conditions de vente.

Les prix des instruments figurant dans ce catalogue s'entendent: marchandise prise en gare d'Iéna, au comptant, sans déduction quelconque, en espèces, chèques ou traites de banque à courte échéance sur l'Allemagne, la France ou l'Angleterre. Livraisons et paiements devront être faits à Iéna. L'emballage est à la charge du client, il revient à 2—5 % du prix du catalogue pour les parties mécaniques et à 2<sup>1</sup>/<sub>2</sub> % pour les parties optiques.

Les personnes qui ne sont pas en relations suivies avec notre maison sont priées de nous envoyer à l'avance le montant de leur commande ou de nous autoriser à faire l'envoi contre remboursement.

Lorsqu'il s'agit de grands instruments ou d'appareils spéciaux, un tiers du prix doit être payé au moment de la commande, un second tiers avant la livraison et le troisième après l'installation de l'appareil.

Les petites lunettes, jusqu'à 110 mm d'ouverture, les appareils auxillaires les plus courants (prismes pour observer au zénith, hélioscopes etc.) et les oculaires (d'Huygens, de Kellner, orthoscopiques, de 40 à 5 mm de foyer) sont en général en magasin ou peuvent être livrés dans un délai très court.

L'envoi se fait aux risques et périls du destinataire en assurant le colis auprès d'une société d'assurance. A défaut d'indications spéciales, nous expédions les commandes de l'étranger par la voie qui nous semble la plus avantageuse en observant toutes les mesures de précaution usuelles.

**Prière d'indiquer très lisiblement son nom et son adresse ainsi que l'année du catalogue.**

Pour éviter tout malentendu, on fera bien d'ajouter au numéro courant de l'instrument demandé sa désignation télégraphique.

Carl Zeiss, Jena.



**Adresse télégraphique: Zeisswerk, Jena.**

Succursales de notre maison pour la vente et les petites réparations:

Berlin NW., Dorotheenstrasse 29.	Adresse télégraphique: Zeisswerk Berlin.
Francfort s. l. M., Bahnhofplatz 8, Ecke Kaiserstrasse.	Adresse télégraphique: Zeisswerk Frankfurt-main.
Hambourg, Rathausmarkt 8.	Adresse télégraphique: Zeisswerk Hamburg.
Londres W., 29 Margaret Street, Regent Street.	Adresse télégraphique: Diactinic London.
St.-Petersbourg, Kasanskaja Ulitza 2.	Adresse télégraphique: Mikro Petersburg.
Vienne IX <sup>3</sup> , Ferstelgasse 1, Ecke Maximilianplatz.	Adresse télégraphique: Zeisswerk Wien.

## Préface.

Le présent catalogue annule les deux suivants:

**Objectifs et instruments astronomiques 1899,**

**Katalog über astronomische Fernrohrmontierungen und astronomische Hilfsapparate 1902.**

Il est en première ligne destiné aux astronomes amateurs et comprend les lunettes astronomiques jusqu'à 200 mm d'ouverture et leurs accessoires. Les instruments plus grands et les constructions spéciales sont simplement mentionnés, mais nous sommes prêts à donner tous les renseignements désirables sur leur compte.

En comparant le présent catalogue à ses deux prédécesseurs, on constatera de nombreuses modifications.

La plupart des prix ont subi de petits changements occasionnés, soit par l'emploi d'une construction ou de matériaux différents, soit par l'adjonction d'autres appareils auxiliaires. Les prix des numéros 1—9, 25—30, de quelques appareils auxiliaires, des parties optiques les plus courantes, des petits objectifs et des oculaires les plus usités ont été réduits.

Dans les combinaisons proposées au choix du client, nous faisons aussi figurer les objectifs apochromatiques. Leurs avantages se faisant sentir même pour les petites lunettes, ils ont trouvé un accueil favorable auprès du public. Le nombre des appareils auxiliaires a été augmenté et leur choix modifié suivant les désirs qu'on nous a exprimés.

Parmi les nouveautés, nous relèverons les suivantes:

**\*Dispositif Meyer destiné à décharger le mouvement horaire et le mouvement de déclinaison des réfracteurs, fig. 18.**

**\*Adaptateur.** No. 68—71.

**\*Hélioscope Colzi.** No. 101, 102.

**\*Astro-Tessar.** No. 132, 135.

**\*Astro-objectif U.V.** No. 133, 136.

**Coupoles pour observatoires.** No. 214—217.

Les objectifs et constructions marqués d'un astérisque \* ont été créés dans nos ateliers ou ont au moins été pour la première fois construits, sous la forme décrite, par notre maison.



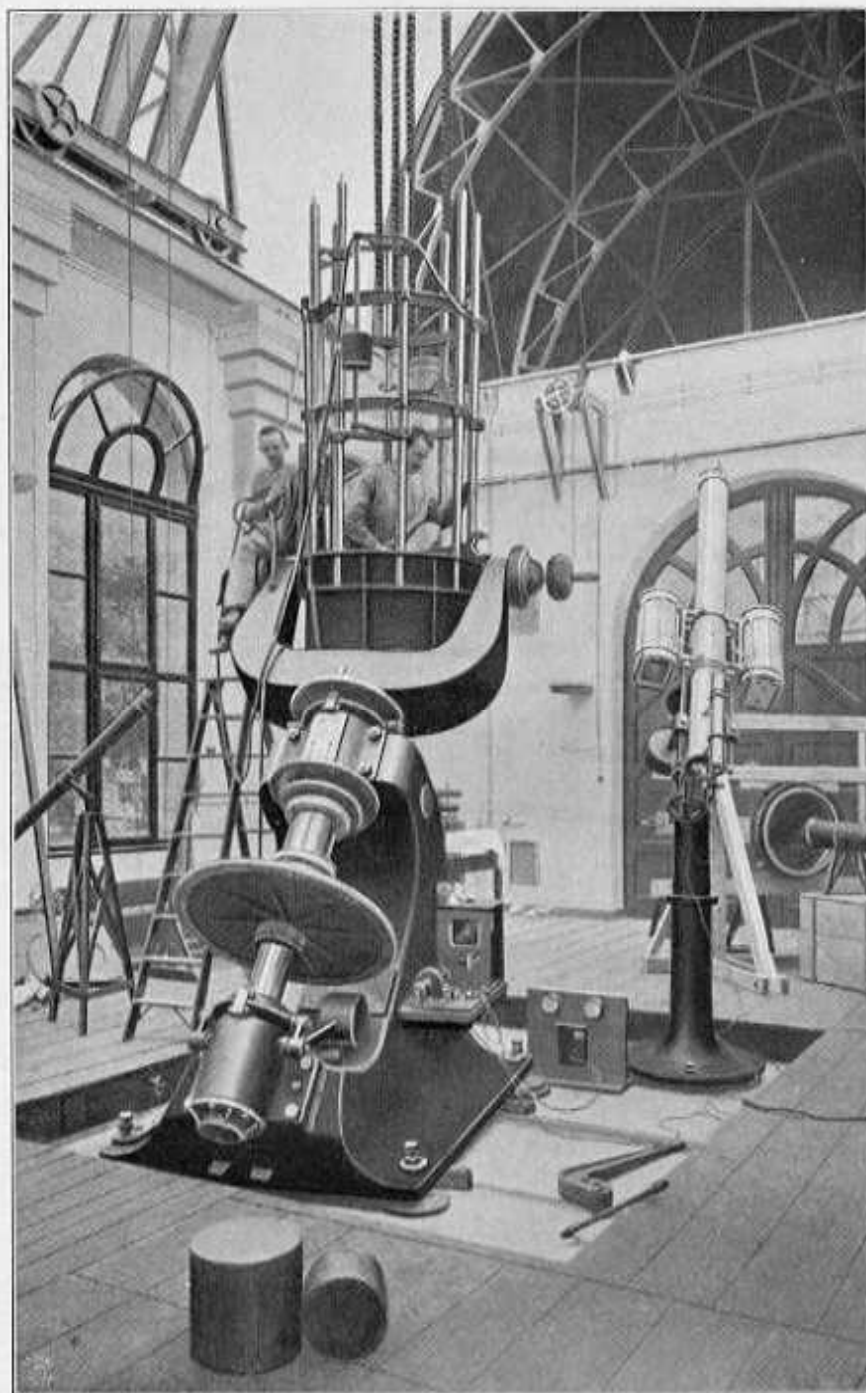

2035

Fig. 1

Atelier de montage pour les instruments astronomiques  
(vue d'intérieur)

## Lunettes astronomiques.

Les prix suivants se rapportent à des lunettes complètes comprenant la partie mécanique et optique, les appareils auxiliaires indispensables, la boîte servant à loger l'instrument et les dispositifs destinés à le protéger lorsqu'il ne sert pas.

La **partie mécanique** est conforme aux figures et aux explications données sur les diverses pièces. Les matériaux sont choisis suivant la fatigue à laquelle ils sont exposés. Pour satisfaire certains besoins particuliers, nous sommes prêts à faire subir à la construction de nos lunettes ou aux matériaux employés les changements désirés par le client. Ces changements, ainsi que les constructions nouvelles, feront l'objet d'une entente spéciale.

Pour faciliter le choix, nous indiquons le prix des lunettes pour les trois types d'objectifs susceptibles d'être employés.

**E Objectifs ordinaires à deux verres**, ouverture  $f:15$ . S'emploient pour toutes les observations astronomiques dans lesquelles les aberrations résiduelles de ce type (spectre secondaire, défaut d'achromatisme) ne gênent pas.

**\*A Objectifs apochromatiques** (exempts de spectre secondaire) **à deux verres**, ouverture  $f:18$ . Ces objectifs sont taillés dans des fontes spéciales qui permettent de corriger plus complètement les aberrations chromatiques. Dans les parties visibles du spectre, il ne reste plus que des traces du spectre secondaire. Par suite de leur correction plus parfaite, les objectifs \*A fournissent une image plus nette et plus achromatique que les objectifs E, avantages qui se remarquent surtout lorsque l'on observe des surfaces claires telles que la lune, les planètes etc. ou lorsqu'il s'agit de séparer des étoiles doubles. On emploiera donc les objectifs \*A quand on attachera de la valeur à ces avantages optiques et que la plus grande longueur de la lunette correspondant au rapport 1:18 (entre l'ouverture et le foyer) ne gênera pas le manement ou le transport de l'instrument.

**\*B Objectifs apochromatiques** (exempts de spectre secondaire) **à trois verres**, ouverture  $f:12$ — $f:15$ . Leur ouverture étant comprise entre  $f:12$  et  $f:15$ , ces objectifs fournissent les instruments les plus courts. Ils joignent à cet avantage des qualités optiques supérieures à celles des objectifs \*A. Les images sont absolument achromatiques par suite de la suppression du spectre secondaire. Le champ est grand et bien net, la clarté considérable.

La correction parfaite des \*B, même dans la région photographique (violette) du spectre, permet d'employer ces objectifs pour l'astrophotographie, si l'on ne veut pas faire des travaux spéciaux tels que les épreuves à grand champ (dépassant  $3^\circ$ ) ou les photographies intéressant les régions ultraviolettes (U.V.) du spectre.

Nous fournissons avec les lunettes:

des **oculaires d'Huygens** pour les grossissements faibles; distance focale 40 mm à  $12\frac{1}{9}$  mm, No. 173—176.

des **oculaires orthoscopiques** pour les grossissements plus élevés; distance focale 9 à 5 mm, No. 207—209.

Sur demande, nous livrons les lunettes avec des oculaires de type différent (de Kellner, monocentriques), ce qui modifie leur prix.



Les grossissements oculaires figurant dans le catalogue sont approximatifs, les distances focales des objectifs dont ils dépendent variant avec les fontes disponibles pour leur taille. Le grossissement effectif obtenu avec la lunette à laquelle l'oculaire est affecté est gravé sur la bonnette de celui-ci; en général, il ne diffère que de quelques unités du grossissement marqué dans le catalogue.

Quelques appareils auxiliaires indispensables sont toujours compris dans les prix des lunettes. Nous avons soin d'indiquer quels sont ces appareils. La suppression de l'un ou l'autre entraîne une réduction correspondant à son prix. A la fin des listes de prix concernant chaque type de lunette, nous avons indiqué les autres appareils auxiliaires qui peuvent s'y adapter. Lorsqu'on commande l'un de ces appareils pour une lunette livrée antérieurement, il faut nous indiquer le numéro de fabrique de celle-ci; il est gravé sur le tirage.

Pour quelques lunettes spécialement désignées, nous livrons des boîtes polles. Les oculaires et les appareils auxiliaires sont logés dans une boîte polle ou dans un étui en cuir à moins que (pour les petites lunettes) il nous ait semblé plus commode pour le client de les trouver dans la même boîte que la lunette. Les pieds des plus petites lunettes sont calés dans la boîte qui reçoit la lunette, ceux des autres instruments transportables sont munis d'un étui en grosse toile recouvrant la tête du pied.

Quand c'est nécessaire, nous vérifions et réglons les instruments, au cours même de leur construction ou après les avoir terminés, par des observations sidérales. Nous disposons de localités spécialement outillées à cet effet (atelier de montage, figures 1 et 9 et Observatoire Carl Zeiss fig. 52). Sur demande, nous envoyons des notices spéciales sur le montage, le réglage et l'emploi des instruments que nous avons livrés.

Les petits instruments sont expédiés tout montés et prêts à servir. Nous mettons des monteurs à la disposition de nos clients pour les grands instruments qu'il faut démonter pour le transport. Les frais sont à la charge du client.



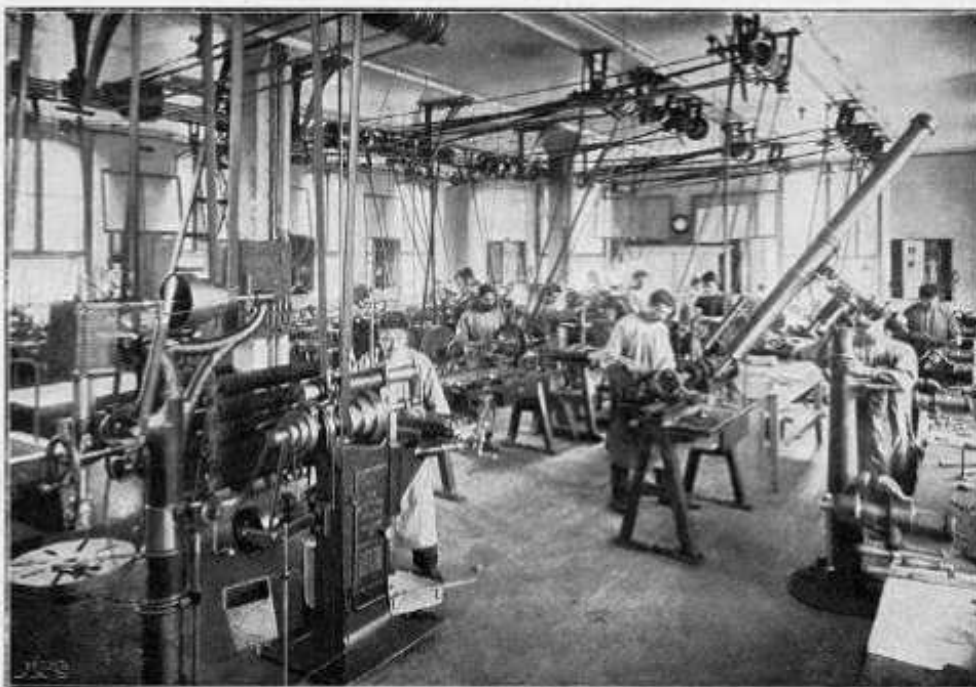

3001

Fig. 2

Atelier astronomique.

## Lunettes à monture azimutale

ouverture efficace 60 à 130 mm.

Ces instruments, en première ligne destinés aux observations astronomiques, peuvent aussi, grâce à leur monture azimutale, être employés pour les observations terrestres, soit en remplaçant l'oculaire astronomique par un oculaire terrestre (No. 210 à 213), soit en intercalant, entre l'objectif et l'oculaire astronomique, un système de prismes redresseurs (No. 73 à 76). Toutes les lunettes sont bien équilibrées pour le mouvement en hauteur et suspendues dans une fourche. De petits défauts d'équilibre occasionnés par le changement des oculaires peuvent être compensés en serrant d'une manière convenable le chapeau à charnière des coussinets de la fourche. Les défauts d'équilibre plus importants sont corrigés en déplaçant le curseur.

## Lunettes azimutales de 60 à 80 mm sur pied de table

Fig. 3.

Dans le prix des numéros 1 à 9 sont compris:

Une boîte pour loger la lunette et le pied.

No.		Marque	France	Désignation télégraphique
	<b>60 mm — azimutale, fig. 3 avec</b>			
	3 oculaires astron., distances focales 25, 18, 12 <sup>1</sup> / <sub>2</sub> mm			
	1 oculaire terrestre, distance focale 22 mm			
	1 verre noir pour le soleil No. 98			
1	avec objectif <b>E</b> , <i>dist. focale 75 cm env., grossissements astron. 30, 42, 60, terr. 34</i>	<b>365.—</b>	456.—	<b>Estabamos</b>
2	„ „ <b>*A</b> , <i>dist. focale 103 cm env., grossissements astron. 41, 57, 82, terr. 47</i>	<b>400.—</b>	500.—	<b>Estabeleza</b>
3	„ „ <b>*B</b> , <i>dist. focale 75 cm env., grossissements astron. 30, 42, 60, terr. 34</i>	<b>450.—</b>	562.50	<b>Estable</b>
	<b>70 mm — azimutale, fig. 3 avec</b>			
	4 oculaires astron., distances focales 25, 18, 12 <sup>1</sup> / <sub>2</sub> , 9 mm			
	1 oculaire terrestre, distance focale 22 mm			
	2 verres noirs pour le soleil No. 97 et 98			
4	avec objectif <b>E</b> , <i>dist. focale 103 cm env., grossissements astron. 41, 57, 82, 114, terr. 47</i>	<b>445.—</b>	556.—	<b>Establish</b>
5	„ „ <b>*A</b> , <i>dist. focale 122 cm env., grossissements astron. 49, 68, 97, 135, terr. 55</i>	<b>490.—</b>	612.50	<b>Estacarla</b>
6	„ „ <b>*B</b> , <i>dist. focale 90 cm env., grossissements astron. 36, 50, 72, 100, terr. 41</i>	<b>560.—</b>	700.—	<b>Estache</b>
	<b>80 mm — azimutale, fig. 3 avec</b>			
	4 oculaires astron., distances focales 25, 18, 12 <sup>1</sup> / <sub>2</sub> , 9 mm			
	1 oculaire terrestre, distance focale 27 mm			
	2 verres noirs pour le soleil No. 97 et 98			
7	avec objectif <b>E</b> , <i>dist. focale 121 cm env., grossissements astron. 48, 67, 97, 134, terr. 45</i>	<b>540.—</b>	675.—	<b>Estadia</b>
8	„ „ <b>*A</b> , <i>dist. focale 150 cm env., grossissements astron. 60, 83, 120, 167, terr. 56</i>	<b>600.—</b>	750.—	<b>Estafamos</b>
9	„ „ <b>*B</b> , <i>dist. focale 102 cm env., grossissements astron. 41, 57, 82, 114, terr. 38</i>	<b>690.—</b>	862.50	<b>Estagnado</b>

Nous recommandons, en outre, pour les numéros 1 à 9, les appareils auxiliaires suivants:

- No. 68. \*Adaptateur.
- „ 93. Prisme pour observer au zénith.
- „ 104. Hélioscope Herschel avec prisme d'absorption.
- „ 119. Spectroscope oculaire.
- „ 113. Micromètre annulaire.



Fig. 3

Lunettes azimutales de 60 à 80 mm sur pied de table

No. 1 à 9

## Lunettes azimutales de 60 à 130 mm sur pied de plancher

Fig. 4 à 6.

60 mm — Lunettes azimutales pour le voyage, fig. 4.

Les appareils suivants sont compris dans les prix des numéros 10 à 15:

1 Pied en bois à coulisses.

1 Boîte pour loger la lunette et le pied et, pour les observations terrestres,

1 Système redresseur à prismes (No. 73) avec douille simple pour recevoir les 3 oculaires astronomiques.

No.	60 mm — azimutale, fig. 4, modèle de voyage	Marks	Francs	Désignation télégraphique
	avec mouvements lents (horizontal et vertical), 3 oculaires astron., distances focales 25, 18, 12 $\frac{1}{2}$ mm 1 verre noir pour le soleil No. 98			
10	avec objectif <b>E</b> , dist. focale 75 cm env., grossissements astron. et terr. 30, 42, 60	540.—	675.—	Stanziale
11	" " <b>*A</b> , dist. focale 103 cm env., grossissements astron. et terr. 41, 57, 82	575.—	719.—	Estambre
12	" " <b>*B</b> , dist. focale 75 cm env., grossissements astron. et terr. 30, 42, 60	625.—	781.—	Estaminet
	<b>60 mm — azimutale, fig. 4, modèle de voyage</b> sans mouvements lents (horizontal et vertical), avec 3 oculaires astron., distances focales 25, 18, 12 $\frac{1}{2}$ mm 1 verre noir pour le soleil No. 98			
13	avec objectif <b>E</b> , dist. focale 75 cm env., grossissements astron. et terr. 30, 42, 60	425.—	531.—	Stanziando
14	" " <b>*A</b> , dist. focale 103 cm env., grossissements astron. et terr. 41, 57, 82	460.—	575.—	Estampido
15	" " <b>*B</b> , dist. focale 75 cm env., grossissements astron. et terr. 30, 42, 60	510.—	637.50	Estandart

Nous recommandons, en outre, pour les numéros 10 à 15, les appareils auxiliaires suivants:

- No. 68. \*Adaptateur.
- " 93. Prisme pour observer au zénith.
- " 104. Hélioscope Herschel avec prisme d'absorption.
- " 110. Spectroscope oculaire.
- " 113. Micromètre annulaire.

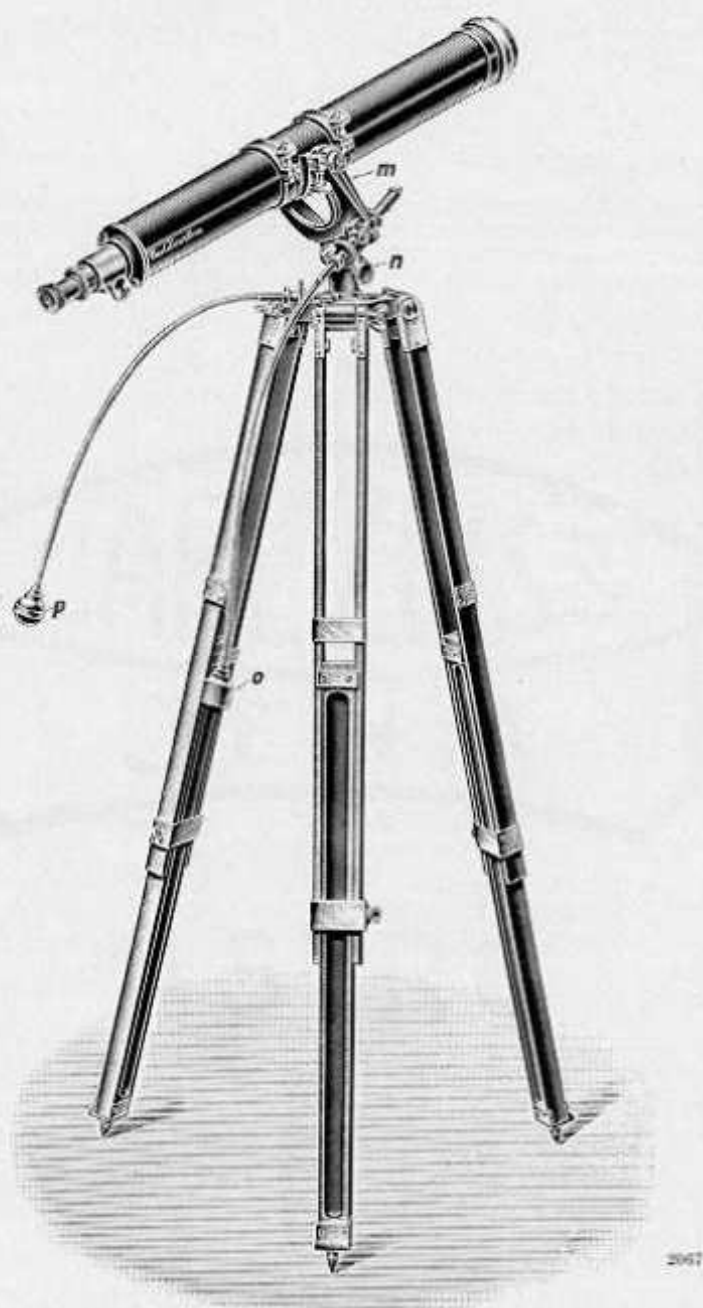

Fig. 4

Lunette azimutale de 60 mm, modèle de voyage

No. 10 à 15

<i>n</i>	Bouton bloquant le mouvement horizontal rapide.	<i>p</i>	mouvement horizontal lent.
<i>m</i>	" " " " " vertical "	<i>o</i>	" " vertical "

## Lunettes azimutales de 70 à 90 mm

Fig. 5 et fig. 6.

Les appareils suivants sont compris dans les prix des numéros 16 à 24:

<p>Pied en bois s'élevant à la hauteur voulue par crémaillère à manivelle, livré, au gré du client, sous la forme d'un <b>ped de campagne</b> pliant fig. 5, ou d'un <b>ped-pyramide</b> fixe fig. 6.</p>	<p>1 Boîte pour loger la lunette et ses accessoires. 1 Etui en grosse toile pour la tête du pied. 2 Verres noirs pour le soleil Nos. 97 et 98. 1 Diaphragme pour le soleil s'adaptant sur l'objectif.</p>
---	---

No.		Marks	Francs	Désignation télégraphique
	<b>70 mm — azimutale, fig. 5 et 6 avec</b>			
	4 oculaires astron., distances focales 25, 18, 12 $\frac{1}{2}$ , 9 mm			
	1 oculaire terrestre, distance focale 22 mm			
<b>16</b>	avec objectif <b>E</b> , <i>dist. focale 103 cm env., grossissements astron. 41, 57, 82, 114, terr. 47</i>	<b>600.</b> —	750.—	<b>Estendal</b>
<b>17</b>	" " <b>*A</b> , <i>dist. focale 122 cm env., grossissements astron. 49, 68, 97, 135, terr. 56</i>	<b>645.</b> —	806.—	<b>Estendiamo</b>
<b>18</b>	" " <b>*B</b> , <i>dist. focale 90 cm env., grossissements astron. 36, 50, 72, 100, terr. 40</i>	<b>715.</b> —	894.—	<b>Estensoro</b>
	<b>80 mm — azimutale, fig. 5 et 6 avec</b>			
	4 oculaires astron., distances focales 25, 18, 12 $\frac{1}{2}$ , 9 mm			
	1 oculaire terrestre, distance focale 27 mm			
<b>19</b>	avec objectif <b>E</b> , <i>dist. focale 121 cm env., grossissements astron. 48, 67, 97, 134, terr. 44</i>	<b>680.</b> —	850.—	<b>Standbild</b>
<b>20</b>	" " <b>*A</b> , <i>dist. focale 150 cm env., grossissements astron. 60, 83, 120, 167, terr. 56</i>	<b>740.</b> —	925.—	<b>Estigma</b>
<b>21</b>	" " <b>*B</b> , <i>dist. focale 102 cm env., grossissements astron. 41, 57, 82, 114, terr. 38</i>	<b>830.</b> —	1037.50	<b>Estillar</b>
	<b>90 mm — azimutale, fig. 5 et 6 avec</b>			
	4 oculaires astron., distances focales 25, 18, 12 $\frac{1}{2}$ , 9 mm			
	1 oculaire terrestre, distance focale 27 mm			
	1 chercheur 8 fois, No. 77			
<b>22</b>	avec objectif <b>E</b> , <i>dist. focale 135 cm env., grossissements astron. 54, 75, 108, 150, terr. 50</i>	<b>825.</b> —	1031.—	<b>Estimaron</b>
<b>23</b>	" " <b>*A</b> , <i>dist. focale 160 cm env., grossissements astron. 64, 89, 128, 178, terr. 59</i>	<b>915.</b> —	1144.—	<b>Estimular</b>
<b>24</b>	" " <b>*B</b> , <i>dist. focale 135 cm env., grossissements astron. 54, 75, 108, 150, terr. 50</i>	<b>1045.</b> —	1306.—	<b>Estiron</b>

Nous recommandons, en outre, pour les numéros 16 à 24, les appareils auxiliaires suivants:

<p>No. 83. Mouvements lents (vertical et horizontal), fig. 4. " 77. Chercheur 8 fois pour les numéros 16 à 21. " 68. *Adaptateur. " 72. Revolver triple pour l'astronomie, seul, ou combiné avec le " 73-74. *Système de prismes redresseurs permettant d'employer les oculaires astronomiques pour les observations terrestres.</p>	<p>No. 93. Prisme pour observer au zénith. " 101. *Hélioscope Colzi ou " 104. " Herschel avec prisme d'absorption. " 119. Spectroscope oculaire. " 113. Micromètre annulaire.</p>
--	---

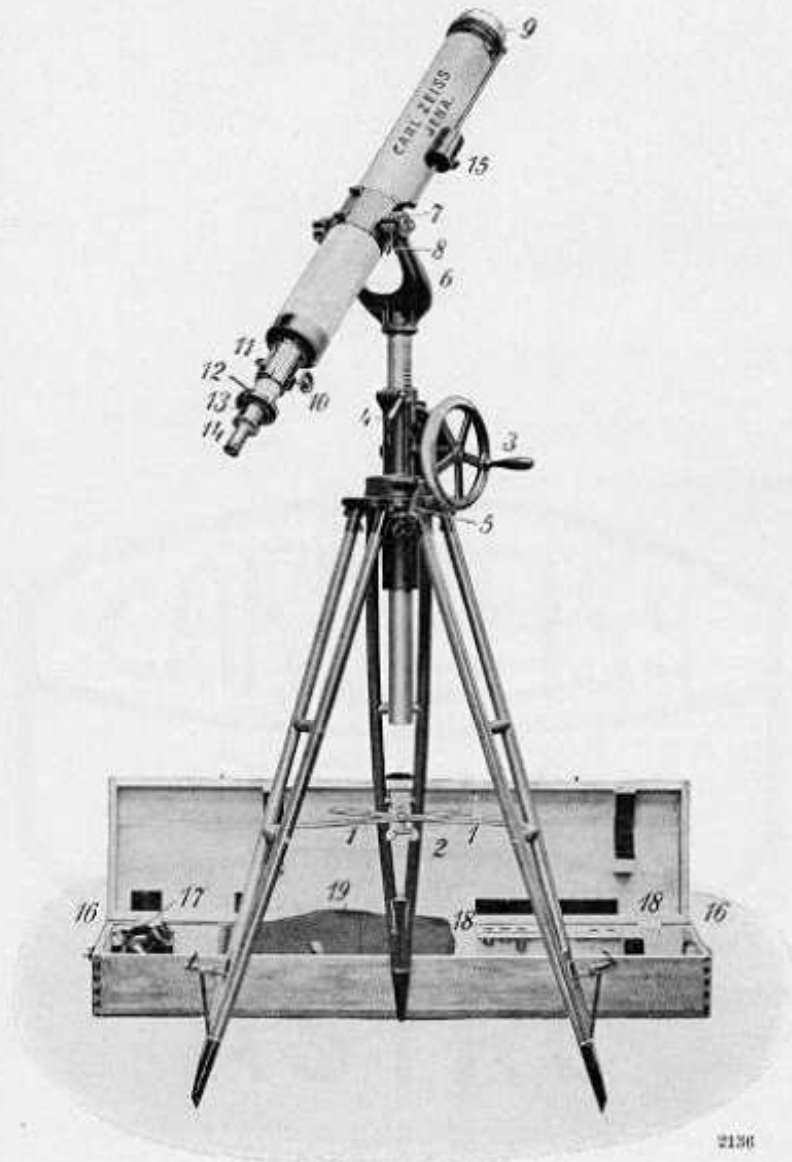

Fig. 5

Lunettes azimutales de 70 à 90 mm

No. 16 à 24

- 1 Branches du pied.
- 2 Vis à oreilles pour immobiliser (1).
- 3 Manivelle pour le déplacement vertical.
- 4 Levier pour bloquer ce mouvement.
- 5 Levier pour bloquer le mouvement horizontal.
- 6 Fourche portant les coussinets de la lunette.
- 7 Chapeau des coussinets.
- 8 Vis à oreilles pour bloquer le mouvement vertical.
- 9 Couvercle de l'objectif; diaphragme s'adaptant sur l'objectif lorsqu'on emploie les verres noirs pour le soleil.
- 10 Tirage oculaire mû par crémaillère et pignon.

- 11 Bouton pour immobiliser ce tirage.
- 12 \*Adaptateur.
- 13 Pièce intermédiaire pour allonger le tube.
- 14 Douille pour recevoir les oculaires astronomiques.
- 15 Curseur pour équilibrer le mouvement vertical.
- 16 Boîte pour loger la lunette, les oculaires et les accessoires.
- 17 Revolver triple avec \*système de prismes redresseurs.
- 18 Logement des oculaires et des verres pour le soleil.
- 19 Etui en grosse toile pour la tête du pied.



## Lunettes azimutales de 110 à 130 mm

Fig. 6.

Les pièces et appareils suivants sont compris dans les prix des numéros 25 à 30:

- |   |  |
|---|--|
| 1 Boîte pour loger la lunette.                                    | 1 Revolver triple No. 72 avec 1 oculaire Kellner $f=40$ mm et              |
| 1 Boîte polie pour les oculaires et petits appareils auxiliaires. | 1 *Système de prismes redresseurs No. 74 pour les observations terrestres. |
| 1 Etui en grosse toile pour la tête du pied.                      | 2 Verres noirs pour le soleil Nos. 97 et 98.                               |
| 1 Chercheur 10 fois No. 78.                                       | 1 Curseur pour équilibrer les appareils auxiliaires.                       |
| 1 *Adaptateur No. 68.   |  |

No.		Marks	Francs	Désignation télégraphique
	<b>110 mm — azimutale, figures 5 et 6 avec</b>			
	5 oculaires astron., distances focales 40, 25, $12\frac{1}{2}$ , 9, 7 mm			
	1 pied en bois avec déplacement vertical, au gré du client, sous la forme d'un pied-pyramide fixe fig. 6 ou d'un pied de campagne pliant fig. 5.			
25	avec objectif <b>E</b> , <i>dist. focale 164 cm env., grossissements astron. et terr. 41, 65, 131, 182, 234</i>	<b>1225.</b>	— 1531.—	<i>Estofa</i>
26	„ „ * <b>A</b> , <i>dist. focale 200 cm env., grossissements astron. et terr. 50, 80, 160, 222, 286</i>	<b>1375.</b>	— 1719.—	<i>Estogard</i>
27	„ „ * <b>B</b> , <i>dist. focale 158 cm env., grossissements astron. et terr. 39, 63, 126, 175, 226</i>	<b>1655.</b>	— 2069.—	<i>Estomaqal</i>
	<b>130 mm — azimutale, fig. 5 et 6 avec</b>			
	6 oculaires astron., distances focales 40, 25, 18, $12\frac{1}{2}$ , 9, 5 mm			
	1 pied-pyramide semblable à celui de la figure 6			
28	avec objectif <b>E</b> , <i>dist. focale 195 cm env., grossissements astron. et terr. 49, 78, 108, 156, 216, 390</i>	<b>1600.</b>	— 2000.—	<i>Estorbais</i>
29	„ „ * <b>A</b> , <i>dist. focale 240 cm env., grossissements astron. et terr. 60, 96, 133, 192, 266, 480</i>	<b>1860.</b>	— 2320.—	<i>Estorunos</i>
30	„ „ * <b>B</b> , <i>dist. focale 160 cm env., grossissements astron. et terr. 40, 64, 89, 128, 177, 319</i>	<b>2270.</b>	— 2837.50	<i>Estorvar</i>

Nous recommandons, en outre, pour les numéros 25 à 30, les appareils auxiliaires suivants:

- No. 84 et 85. Mouvements lents (horizontal et vertical), fig. 4.  
 „ 94. Prisme pour observer au zénith.  
 „ 101, 102. \*Hélioscope Colzi ou

- No. 104, 105. Hélioscope Herschel avec prisme d'absorption.  
 „ 119. Spectroscope oculaire.  
 „ 113. Micromètre annulaire.

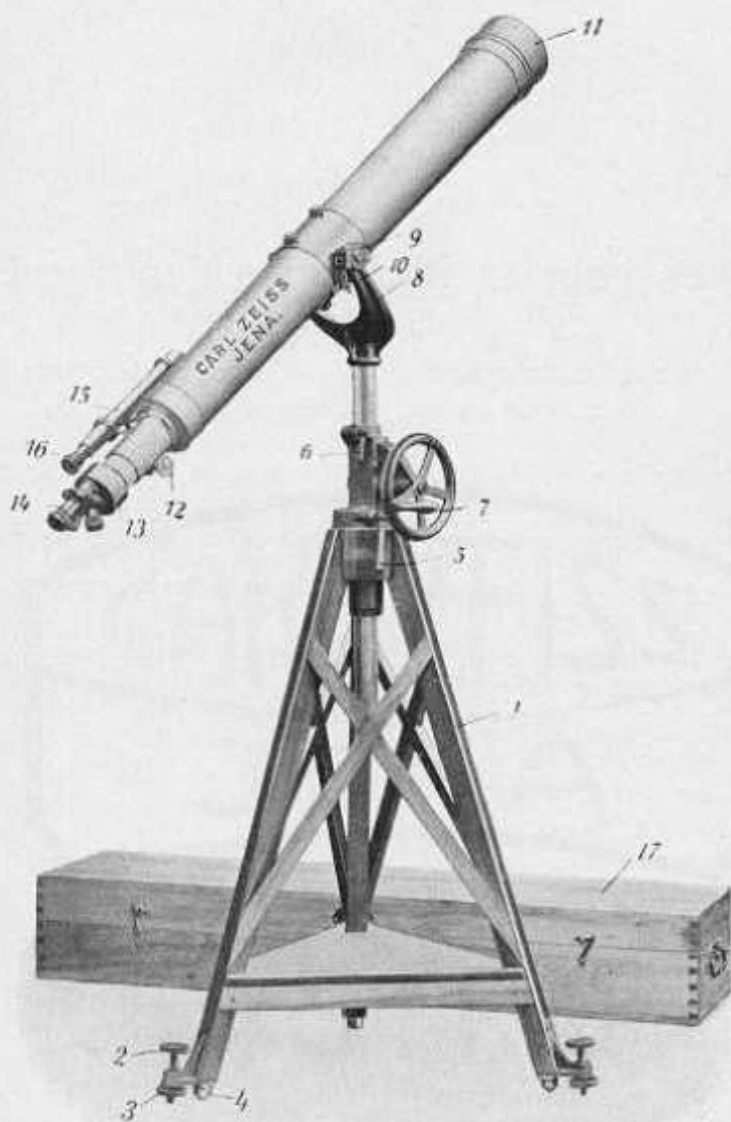

Fig. 6

Lunettes azimutales de 110 à 130 mm

Nos. 25 à 30

- |   |  |
|---|--|
| 1 Pied-pyramide en bois.                                | 11 Couvercle de l'objectif, diaphragme, s'adaptant à l'objectif lorsqu'on emploie les verres noirs pour le soleil. |
| 2 Vis calantes.   | 12 Tirage oculaire mû par crémaillère et pignon.   |
| 3 Ecrans pour les vis (2).                              | 13 *Système de prismes redresseurs.  |
| 4 Billes pour faire rouler le pied.                     | 14 Revolver triple.  |
| 5 Levier pour bloquer le mouvement horizontal.          | 15 Chercheur.  |
| 6 Levier pour immobiliser le déplacement vertical.      | 16 Bonnette guidée par une rainure hélicoïdale. La mise au point se fait en tournant la bonnette.                  |
| 7 Manivelle pour le déplacement vertical.               | 17 Boîte pour loger la lunette.  |
| 8 Fourche pour recevoir la lunette.                     |  |
| 9 Chapeau à charnières des coussinets.                  |  |
| 10 Ecran à oreilles pour bloquer le mouvement vertical. |  |

## Lunettes pour la Recherche des Comètes

Fig. 7.

**80 mm — Lunette azimutale astronomique et terrestre, très lumineuse, à foyer court, ouverte à f:6.**

Les appareils suivants sont compris dans le prix du No. 31.

- |   |   |
|---|---|
| 1 *Adaptateur No. 68.                         | 1 Pied de campagne pliant.                        |
| 1 *Système de prismes redresseurs No. 74 avec | 1 Boîte pour loger la lunette et les accessoires. |
| 1 Revolver triple No. 72.                     | 1 Etui en grosse toile pour la tête du pied.      |
| 2 Verres noirs pour le soleil Nos. 97 et 98.  |   |

No.	Description	Marka	France	Désignation télégraphique
	<b>80 mm — Lunette pour la recherche des comètes, fig. 7 avec</b>			
	3 oculaires astron., distances focales 25, 18, 12 <sup>1</sup> / <sub>2</sub> mm			
	1 oculaire de Kellner, distance focale 40 mm, vissé à demeure sur le revolver triple			
<b>31</b>	avec objectif triple, <i>dist. focale 47 cm env., grossissements astron. et terrestres 12, 19, 26, 38</i>		<b>940.— 1175.—</b>	<b>Standeth</b>

Nous recommandons, en outre, pour le No. 31, les appareils auxiliaires suivants:

- No. 93. Prisme pour observer au zénith.
- 119. Spectroscope oculaire.
- 113. Micromètre annulaire.
- 101. Hélioscope \*Colzi ou
- 104. " Herschel avec prisme d'absorption.

**Sur demande, nous envoyons des devis pour des lunettes destinées à la recherche des comètes de dimensions différentes ou montées parallaxiquement.**



Fig. 7

Lunette pour la recherche des comètes  
Lunette azimutale de court foyer, objectif de 80 mm

No. 31



Fig. 8

Lunette d'Approche monoculaire de 130 mm  
Le Mont Cervin vu de la Riffelalp près de Zermatt (Suisse)

Pour les lunettes destinées en première ligne aux **observations terrestres** demander le catalogue:

**Lunettes d'Approche monoculaires et binoculaires sur Trépied.**



Fig. 9

### Atelier Carl Zeiss pour le montage des instruments astronomiques

(Le toit de l'atelier est monté sur rails, ce qui permet de l'écartier pour vérifier les instruments par des observations astronomiques)

## Lunettes à monture parallactique

ouverture efficace 70 à 200 mm.

La monture parallactique est exclusivement réservée aux observations astronomiques. Suivant les applications auxquelles elle est destinée, applications qui dépendent des dimensions de l'objectif, la lunette doit être munie d'organes mécaniques plus ou moins complets. Nous avons donc prévu l'installation de tous les dispositifs nécessaires pour l'observation directe: cercles, mouvements lents, mouvement d'horlogerie, ainsi que l'adjonction des appareils auxiliaires indispensables pour les travaux astrophysiques (astrophotographiques): mouvements lents électriques, contrôle électrique des secondes du mouvement d'horlogerie, porte-oculaire de pointage etc.

La monture est variable en latitude de 0 à  $\pm 70^\circ$ . Quand l'instrument doit être muni d'un mouvement d'horlogerie ou qu'on songe à en faire installer un ultérieurement, il faut avoir soin de nous dire si la monture doit être installée dans l'hémisphère austral.

Sur demande, nous fournissons, sans augmentation de prix, tous les instruments à latitude fixe, mais il faut alors nous indiquer la latitude du poste d'observation.

## Lunettes parallactiques transportables de 70 à 90 mm

Fig. 10.

Les appareils suivants sont compris dans les prix des numéros 32 à 40:

- |  |   |
|--|---|
| <p>1 Pied en bois, au gré du client sous la forme d'un pied-pyramide fixe, fig. 10, ou d'un pied de campagne pliant, fig. 5 et 7.<br/>1 Caisse pour transporter la lunette.<br/>1 Boîte polie pour recevoir les oculaires et les accessoires.<br/>Dispositif pour bloquer le mouvement horaire par levier.<br/>Mouvement horaire lent au moyen d'un cordon sans fin.</p> | <p>Tige pour immobiliser en déclinaison à partir de l'oculaire.<br/>2 Verres noirs pour le soleil Nos. 97 et 98.<br/>1 Diaphragme s'adaptant sur l'objectif lorsque l'on observe le soleil.<br/>Le système des axes parallactiques sans cercle de déclinaison ni cercle horaire.<br/>1 Curseur pour équilibrer les appareils auxiliaires.</p> |
|--|---|

No.	70 mm — Parallactique, fig. 10 avec	Marks	Francs	Désignation télégraphique
	4 oculaires astron., distances focales 25, 18, 12 $\frac{1}{2}$ , 9 mm			
<b>32</b>	avec objectif <b>E</b> , <i>dist. focale 103 cm env., grossissements astron. 41, 57, 82, 114</i>	<b>800.</b> —	1000.—	<b>Estrabismo</b>
<b>33</b>	.. .. <b>*A</b> , <i>dist. focale 122 cm env., grossissements astron. 49, 68, 97, 135</i>	<b>845.</b> —	1056.—	<b>Estralar</b>
<b>34</b>	.. .. <b>*B</b> , <i>dist. focale 90 cm env., grossissements astron. 36, 50, 72, 100</i>	<b>915.</b> —	1144.—	<b>Estrangng</b>
	<b>80 mm — Parallactique, fig. 10 avec</b>			
	4 oculaires astron., distances focales 25, 18, 12 $\frac{1}{2}$ , 9 mm			
<b>35</b>	avec objectif <b>E</b> , <i>dist. focale 121 cm env., grossissements astron. 48, 67, 97, 134</i>	<b>860.</b> —	1075.—	<b>Estranko</b>
<b>36</b>	.. .. <b>*A</b> , <i>dist. focale 150 cm env., grossissements astron. 60, 83, 120, 167</i>	<b>920.</b> —	1150.—	<b>Estrebaria</b>
<b>37</b>	.. .. <b>*B</b> , <i>dist. focale 102 cm env., grossissements astron. 41, 57, 82, 114</i>	<b>1010.</b> —	1262.50	<b>Estrellon</b>
	<b>90 mm — Parallactique, fig. 10 avec</b>			
	4 oculaires astron., distances focales 25, 18, 12 $\frac{1}{2}$ , 9 mm			
	1 chercheur 8 fois No. 77			
<b>38</b>	avec objectif <b>E</b> , <i>dist. focale 135 cm env., grossissements astron. 54, 75, 108, 150</i>	<b>1000.</b> —	1250.—	<b>Estrenaba</b>
<b>39</b>	.. .. <b>*A</b> , <i>dist. focale 160 cm env., grossissements astron. 64, 89, 128, 178</i>	<b>1090.</b> —	1362.50	<b>Estrepitar</b>
<b>40</b>	.. .. <b>*B</b> , <i>dist. focale 135 cm env., grossissements astron. 54, 75, 108, 150</i>	<b>1220.</b> —	1525.—	<b>Estribamos</b>

Nous recommandons, en outre, pour les numéros 32 à 40, les appareils auxiliaires suivants:

- No. 87. Mouvement d'horlogerie horaire à ressort.
- .. 77. Chercheur 8 fois pour les Nos. 32 à 37.
- .. 86. Cercle de calage horaire et cercle de calage de déclinaison avec verniers.
- .. 68. \*Adaptateur.
- .. 72. Revolver triple avec un oculaire (de Kellner) fixe, de 40 mm de foyer, à faible grossissement et deux douilles pour recevoir les oculaires astron. de 25 à 5 mm de foyer.
- .. 93. Prisme pour observer au zénith.
- .. 101. Hélioscope \*Colzi ou
- .. 104. .. Herschel avec prisme d'absorption.
- .. 119. Spectroscope oculaire.
- .. 113. Micromètre annulaire.

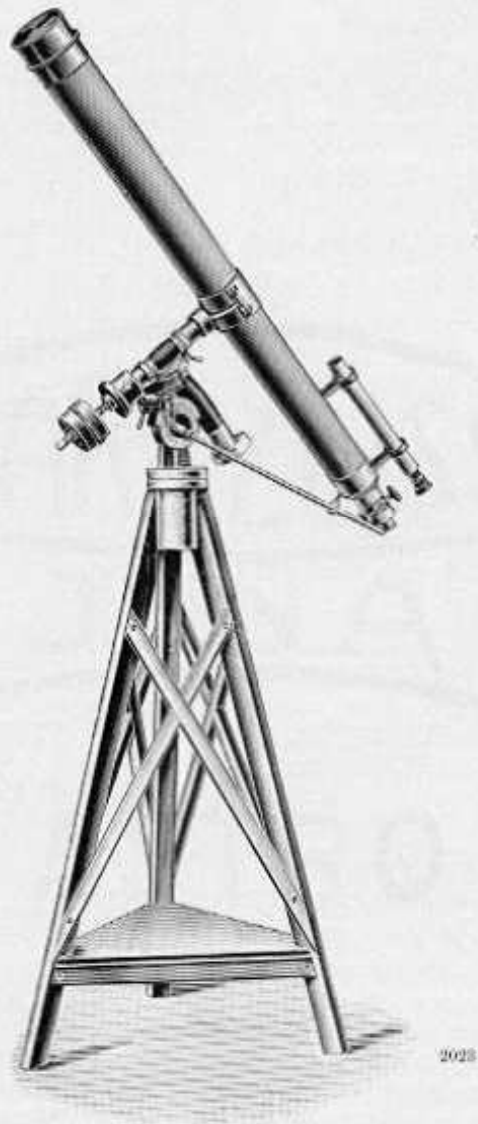

Fig. 10

Lunettes parallactiques transportables de 70 à 90 mm  
Nos. 32 à 40



## Lunettes parallactiques transportables de 80 à 110 mm

Fig. 11 et 12.

Les appareils suivants sont compris dans les prix des numéros 41 à 49 :

- |  |   |
|--|---|
| <ul style="list-style-type: none"> <li>1 Pied-pyramide en bois.</li> <li>1 Caisse pour transporter la lunette.</li> <li>1 Boîte polie pour les oculaires et les accessoires.</li> <li>1 Dispositif pour bloquer le mouvement horaire par levier.</li> <li>Mouvement horaire lent par ressort flexible, fig. 11.</li> </ul> | <ul style="list-style-type: none"> <li>Serrage et mouvement lent en déclinaison à partir de l'oculaire au moyen de tiges de rappel.</li> <li>2 Verres noirs pour le soleil Nos. 97 et 98.</li> <li>1 Diaphragme s'adaptant sur l'objectif lorsqu'on observe le soleil.</li> <li>Cercle horaire et cercle de déclinaison munis de verniers.</li> </ul> |
|--|---|

No.	80 mm — parallactique, fig. 11 avec	Marks	Francs	Désignation télégraphique
	4 oculaires astron., distances focales 25, 18, 12 <sup>1</sup> / <sub>2</sub> , 9 mm			
41	avec objectif <b>E</b> , <i>dist. focale 121 cm env., grossissements astron. 48, 67, 97, 134</i>	1475.—	1844.—	<i>Etiquette</i>
42	" " <b>*A</b> , <i>dist. focale 150 cm env., grossissements astron. 60, 83, 120, 167</i>	1535.—	1919.—	<i>Etonnant</i>
43	" " <b>*B</b> , <i>dist. focale 102 cm env., grossissements astron. 41, 57, 82, 114</i>	1625.—	2031.—	<i>Etouper</i>
	<b>90 mm — parallactique, fig. 11 avec</b>			
	4 oculaires astron., distances focales 25, 18, 12 <sup>1</sup> / <sub>2</sub> , 9 mm			
	1 chercheur 8 fois No. 77			
44	avec objectif <b>E</b> , <i>dist. focale 135 cm env., grossissements astron. 54, 75, 108, 150</i>	1625.—	2031.—	<i>Etriller</i>
45	" " <b>*A</b> , <i>dist. focale 160 cm env., grossissements astron. 64, 89, 128, 178</i>	1715.—	2144.—	<i>Etroper</i>
46	" " <b>*B</b> , <i>dist. focale 135 cm env., grossissements astron. 54, 75, 108, 150</i>	1845.—	2306.—	<i>Ettagini</i>
	<b>110 mm — parallactique, fig. 11 avec</b>			
	5 oculaires astron., distances focales 40, 25, 12 <sup>1</sup> / <sub>2</sub> , 9, 7 mm			
	1 chercheur 10 fois No. 78			
47	avec objectif <b>E</b> , <i>dist. focale 164 cm env., grossissements astron. 41, 65, 131, 182, 232</i>	2150.—	2687.50	<i>Etudiants</i>
48	" " <b>*A</b> , <i>dist. focale 200 cm env., grossissements astron. 50, 80, 160, 222, 283</i>	2300.—	2875.—	<i>Etussio</i>
49	" " <b>*B</b> , <i>dist. focale 158 cm env., grossissements astron. 39, 63, 126, 175, 224</i>	2580.—	3225.—	<i>Etymologie</i>

Nous recommandons, en outre, pour les numéros 41 à 49, les appareils auxiliaires suivants :

- No. 88. Mouvement d'horlogerie horaire et mouvement horaire lent par cordon sans fin fig. 12.
- 77. Chercheur 8 fois pour les Nos. 41 à 43.
- 68. \*Adaptateur.
- 72. Revolver triple avec un oculaire (de Kellner) fixe, de 40 mm de foyer, à faible grossissement et deux douilles pour recevoir les oculaires astron. de 25 à 3 mm de foyer.
- 93, 94. Prisme pour observer au zénith.
- 101, 102. \*Hélioscope Colzi ou
- 104, 105. " Herschel avec prisme d'absorption.
- 119. Spectroscope oculaire.
- 113. Micromètre annulaire.
- 131-133. Chambre noire astrophotographique fig. 12.
- 109. Réticule de pointage pour un oculaire astronomique.
- 126. Chambre noire pour le soleil et la lune fig. 12.

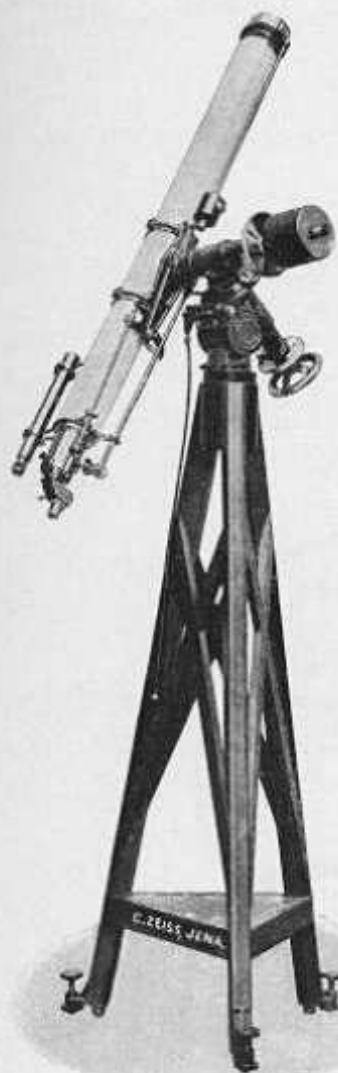

2120

Fig. 11

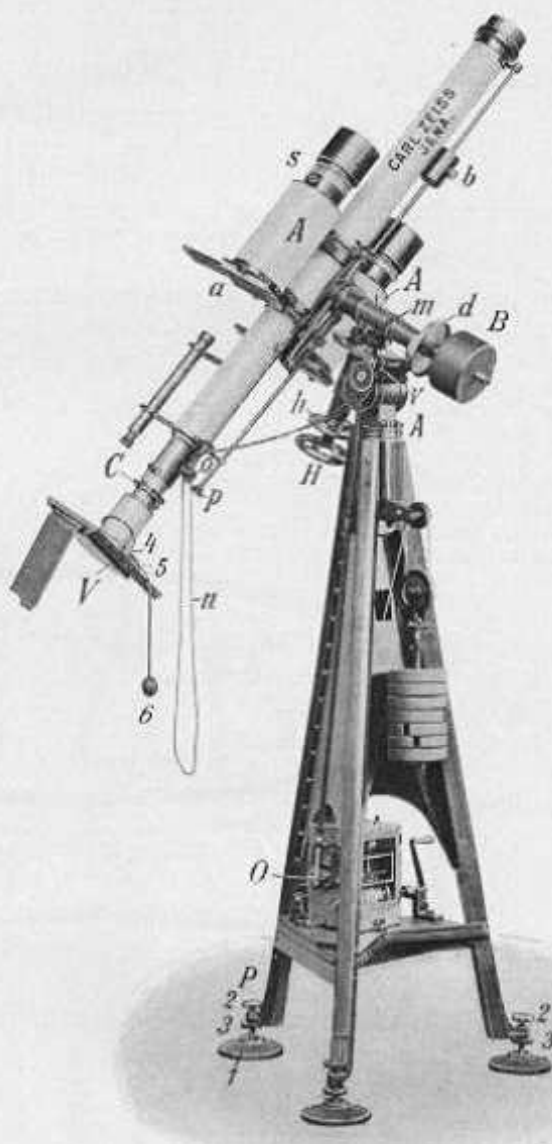

2125

Fig. 12

Lunettes parallactiques transportables de 70 à 110 mm

Nos. 41 à 49

- 1 Galet pour les vis calantes.
- 2 Vis calantes.
- 3 Ecrans pour les vis (2).
- O Mouvement d'horlogerie.
- P Dispositif pour rectifier la latitude.
- A Dispositif pour rectifier l'azimut.
- v Transmission du mouvement d'horlogerie à la vis sans fin.
- h Cercle horaire.
- d Cercle de déclinaison.
- H Roue à main pour le calage horaire.
- m Dispositif pour immobiliser par levier le mouvement horaire de la lunette.
- p Dispositif pour immobiliser le mouvement en déclinaison par tige de rappel.
- n Mouvement horaire lent par cordon sans fin et roues planétaires.

- o Tige de rappel actionnant le mouvement lent en déclinaison.
- B Contre-poids pour équilibrer par rapport à l'axe horaire.
- b Curseur pour équilibrer par rapport à l'axe de déclinaison.
- C \*Adaptateur No. 68.
- V Chambre noire pour le soleil et la lune, petit modèle No. 126.
- 4 Tension du ressort de l'obturateur à rideau.
- 5 Bouton pour armer l'obturateur.
- 6 Poire pour le déclencher.
- AA Chambre noire astrophotographique, petit modèle Nos. 131 à 133.
- aa Châssis métallique 9x12 cm.
- s Dispositif hélicoïdal pour la mise au point de l'objectif.

## Réfracteurs de 90 à 130 mm, lunettes parallactiques pour poste fixe

Fig. 13

sur colonne en fonte munie d'une tablette latérale pour recevoir, immédiatement ou plus tard,  
un mouvement d'horlogerie.

Les appareils suivants sont compris dans les prix des numéros 50 à 58:

- |   |   |
|---|---|
| <ul style="list-style-type: none"> <li>1 Caisse pour transporter la lunette.</li> <li>1 Boîte polie pour recevoir les oculaires et les accessoires.</li> <li>Mouvement horaire lent par cordon sans fin et roues planétaires.</li> <li>Dispositif de serrage et mouvement lent en déclinaison actionnés à partir de l'oculaire par une tige de rappel.</li> <li>3 Verres noirs pour le soleil Nos. 97 à 98 avec</li> <li>1 Diaphragme s'adaptant sur l'objectif lorsqu'on observe le soleil.</li> </ul> | <ul style="list-style-type: none"> <li>Cercle horaire et cercle de déclinaison munis de verniers.</li> <li>1 *Adaptateur No. 68.</li> <li>1 Prisme pour observer au zénith Nos. 93, 94.</li> <li>1 Hélioscope Herschel avec prisme d'absorption No. 104, 105.</li> <li>1 Spectroscope oculaire No. 119.</li> <li>1 Micromètre annulaire No. 113.</li> <li>1 Plaque à réticule No. 109 placée dans l'oculaire le plus puissant.</li> </ul> |
|---|---|

No.	90 mm — réfracteur, fig. 13 avec	Marks	Francs	Désignation télégraphique
	4 oculaires astron., distances focales 25, 18, 12 $\frac{1}{2}$ , 9 mm 1 chercheur 8 fois No. 77			
50	avec objectif <b>E</b> , <i>dist. focale 135 cm env., grossissements astron. 54, 75, 108, 150</i>	2000.—	2500.—	<i>Eubagi</i>
51	„ „ * <b>A</b> , <i>dist. focale 160 cm env., grossissements astron. 64, 89, 128, 178</i>	2090.—	2612.50	<i>Eubulidem</i>
52	„ „ * <b>B</b> , <i>dist. focale 135 cm env., grossissements astron. 54, 75, 108, 150</i>	2220.—	2775.—	<i>Eucarpio</i>
	<b>110 mm — réfracteur, fig. 13 avec</b>			
	5 oculaires astron., distances focales 40, 25, 12 $\frac{1}{2}$ , 9, 7 mm 1 chercheur 10 fois No. 78			
53	avec objectif <b>E</b> , <i>dist. focale 164 cm env., grossissements astron. 41, 65, 131, 182, 234</i>	2475.—	3094.—	<i>Euchrome</i>
54	„ „ * <b>A</b> , <i>dist. focale 200 cm env., grossissements astron. 50, 80, 160, 222, 286</i>	2625.—	3281.—	<i>Eucratia</i>
55	„ „ * <b>B</b> , <i>dist. focale 158 cm env., grossissements astron. 39, 63, 126, 175, 226</i>	2905.—	3631.—	<i>Eudes</i>
	<b>130 mm — réfracteur, fig. 13 avec</b>			
	6 oculaires astron., distances focales 40, 25, 18, 12 $\frac{1}{2}$ , 9, 5 mm 1 chercheur 10 fois No. 79			
	1 revolver triple No. 72, muni d'un oculaire (de Kellner) fixe, de 40 mm de foyer, à faible grossissement et de deux douilles pour les oculaires astron. de 25 à 5 mm de foyer			
56	avec objectif <b>E</b> , <i>dist. focale 195 cm env., grossissements astron. 49, 78, 108, 156, 216, 390</i>	3250.—	4062.50	<i>Eufemismo</i>
57	„ „ * <b>A</b> , <i>dist. focale 240 cm env., grossissements astron. 60, 96, 133, 192, 266, 480</i>	3510.—	4387.50	<i>Eugenetic</i>
58	„ „ * <b>B</b> , <i>dist. focale 160 cm env., grossissements astron. 40, 64, 89, 128, 177, 319</i>	3920.—	4900.—	<i>Euhemero</i>

Nous recommandons, en outre, pour les Nos. 50 à 58, les appareils auxiliaires suivants:

- |  |  |
|--|--|
| <ul style="list-style-type: none"> <li>No. 88. Mouvement d'horlogerie horaire.</li> <li>„ 90. Mouvement horaire lent électrique.</li> <li>„ 91. Contrôle électrique des secondes du mouvement d'horlogerie.</li> <li>„ 115. Micromètre de position simple.</li> <li>„ 123 à 125. *Spectroscope à protubérances.</li> </ul> | <ul style="list-style-type: none"> <li>No. 131 à 133. Chambre noire astrophotographique.</li> <li>„ 72. Revolver triple pour les Nos. 50 à 55.</li> <li>„ 117. Dispositif Abbe pour l'éclairage du micromètre de position.</li> <li>„ 126. Chambre noire pour le soleil et la lune.</li> </ul> |
|--|--|



Fig. 13

Réfracteurs de 90 à 130 mm, lunettes parallaxiques pour poste fixe  
Nos. 50 à 58

## Réfracteurs de 150 à 200 mm, lunettes parallactiques pour poste fixe Fig. 14 à 17.

Les appareils suivants sont compris dans les prix des numéros 59 à 67:

- |   |  |
|---|--|
| <ul style="list-style-type: none"> <li>1 Boîte polie pour les oculaires et les accessoires.</li> <li>Dispositifs de serrage et mouvements lents, horaire et de déclinaison, actionnés à partir de l'oculaire au moyen d'une tige de rappel.</li> <li>3 Verres noirs pour le soleil Nos. 96 à 98 se vissant sur les oculaires.</li> <li>1 *Adaptateur No. 68.</li> <li>1 Prisme pour observer au zénith No. 94.</li> <li>1 Héloscope Herschel avec prisme d'absorption No. 105.</li> </ul> | <ul style="list-style-type: none"> <li>1 Spectroscope oculaire No. 119.</li> <li>1 Micromètre annulaire No. 113.</li> <li>1 Plaque-Réticule No. 109 placée dans l'oculaire le plus puissant.</li> <li>1 Revolver triple No. 72 muni d'un oculaire (de Kellner) fixe, de 40 mm de foyer, à faible grossissement et de 2 douilles pour les oculaires astronomiques de 25 à 5 mm de foyer.</li> <li>1 Mouvement d'horlogerie horaire No. 89.</li> <li>1 Chercheur 25 fois de 60 mm d'ouverture No. 82.</li> </ul> |
|---|--|

No.	150 mm — réfracteur, fig. 15, 16 avec 7 oculaires astron., distances focales 60, 40, 25, 18, 12 <sup>1</sup> / <sub>2</sub> , 9, 5 mm	Marks	Francs	Désignation télégraphique
59	avec objectif <b>E</b> , <i>dist. focale 225 cm env., grossissements astron. 37, 56, 90, 125, 180, 250, 450</i>	7000.—	8750.—	<i>Eustasia</i>
60	„ „ <b>*A</b> , <i>dist. focale 270 cm env., grossissements astron. 43, 67, 108, 150, 216, 300, 540</i>	7460.—	9325.—	<i>Eustrato</i>
61	„ „ <b>*B</b> , <i>dist. focale 225 cm env., grossissements astron. 37, 56, 90, 125, 180, 250, 450</i>	7980.—	9975.—	<i>Eutetidas</i>
	<b>175 mm — réfracteur, fig. 15, 16 avec 7 oculaires astron., distances focales 60, 40, 25, 18, 12<sup>1</sup>/<sub>2</sub>, 9, 5 mm</b>			
62	avec objectif <b>E</b> , <i>dist. focale 260 cm env., grossissements astron. 43, 65, 104, 145, 208, 288, 520</i>	8600.—	10750.—	<i>Evacuation</i>
63	„ „ <b>*A</b> , <i>dist. focale 300 cm env., grossissements astron. 50, 75, 120, 167, 240, 333, 600</i>	9250.—	11562.50	<i>Evadendo</i>
64	„ „ <b>*B</b> , <i>dist. focale 260 cm env., grossissements astron. 43, 65, 104, 145, 208, 288, 520</i>	9950.—	12437.50	<i>Evallidi</i>
	<b>200 mm — réfracteur, fig. 15, 16 avec 8 oculaires astron., distances focales 60, 40, 25, 18, 12<sup>1</sup>/<sub>2</sub>, 9, 7, 5 mm</b>			
65	avec objectif <b>E</b> , <i>dist. focale 300 cm env., grossissements astron. 50, 75, 120, 167, 240, 333, 428, 600</i>	11400.—	14250.—	<i>Evasesa</i>
66	„ „ <b>*A</b> , <i>dist. focale 360 cm env., grossissements astron. 60, 90, 144, 200, 288, 400, 514, 720</i>	12450.—	15562.50	<i>Evémérisme</i>
67	„ „ <b>*B</b> , <i>dist. focale 300 cm env., grossissements astron. 50, 75, 120, 167, 240, 333, 428, 600</i>	13250.—	16562.50	<i>Evénement</i>

Nous recommandons, en outre, pour les numéros 59 à 67, les appareils auxiliaires suivants:

- |  |   |
|--|---|
| <ul style="list-style-type: none"> <li>No. 90. Mouvement horaire lent électrique.</li> <li>„ 91. Contrôle électrique des secondes du mouvement d'horlogerie.</li> <li>„ 115. Micromètre de position simple.</li> <li>„ 112. Grand spectroscopie stellaire.</li> <li>„ 123 à 125. *Spectroscope à protubérances.</li> </ul> | <ul style="list-style-type: none"> <li>No. 129 à 130. Chambre noire pour le soleil.</li> <li>„ 127 à 128. Chambre noire pour la lune.</li> <li>„ 134 à 136. Chambre noire astrophotographique.</li> <li>„ 118. Dispositif Abbe pour l'éclairage du micromètre de position et du cercle de déclinaison.</li> <li>„ 138. Porte-oculaire de pointage.</li> </ul> |
|--|---|

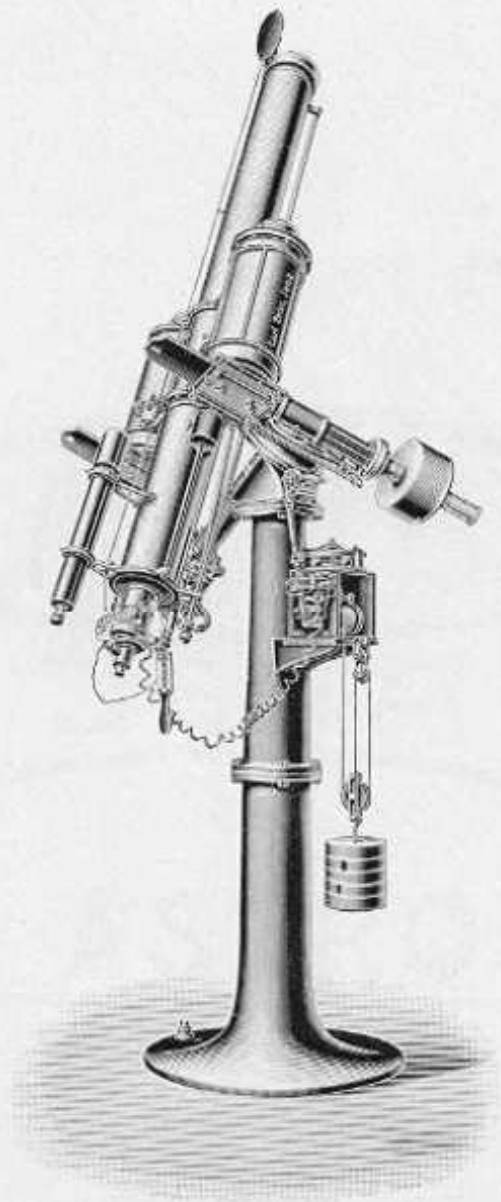

Fig. 14

Réfracteurs de 150 à 200 mm

munis de: 2 chambres astrophotographiques pour la recherche de petites planètes, de nébuleuses etc.  
Mouvement horaire lent électrique.  
Porte-oculaire de pointage.

Nos. 59 à 67

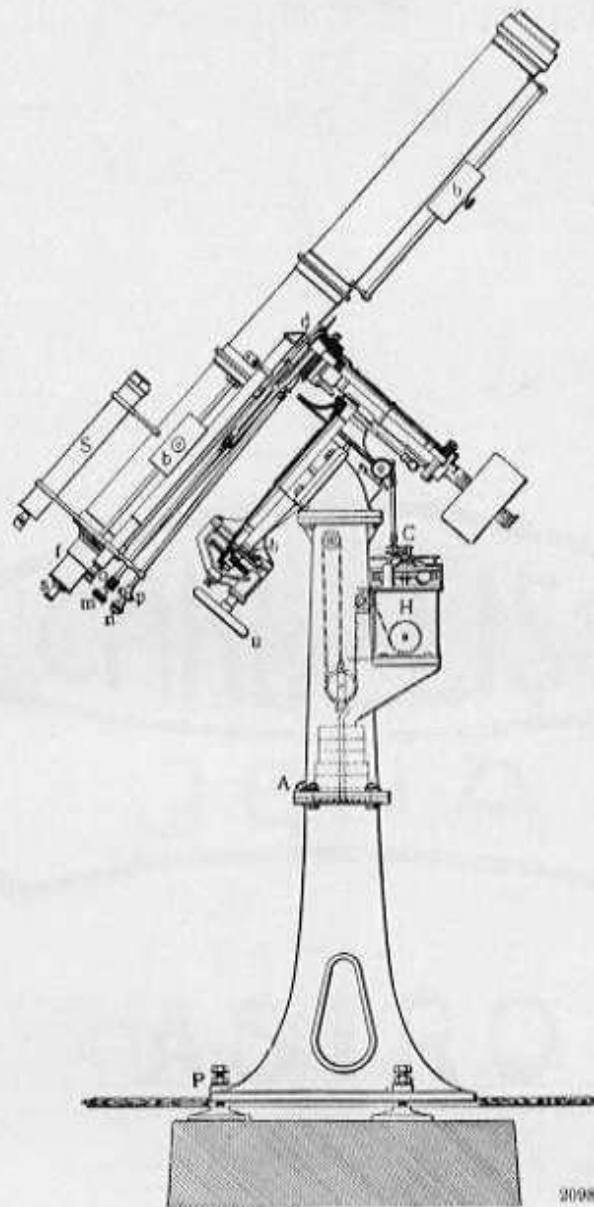

Fig. 15

Réfracteurs de 150 à 200 mm

Nos. 59 à 67

*P* Vis calante pour rectifier la latitude.  
*A* Vis pour rectifier l'azimut.  
*H* Mouvement d'horlogerie.  
*C* Contrôle électrique des secondes du mouvement d'horlogerie.  
*n* Roue à main pour le calage horaire.  
*h* Cercle horaire.  
*d* Cercle de déclinaison se lisant à partir de l'oculaire au moyen d'une lunette.

*bb* Curseur pour équilibrer la lunette par rapport à l'axe de déclinaison.  
*n* Serrage du mouvement horaire.  
*m* Serrage du mouvement de déclinaison.  
*p* Mouvement horaire lent.  
*o* Mouvement lent en déclinaison.  
*t* Tirage de l'oculaire (mise au point).  
*s* Douille pour recevoir les oculaires.  
*S* Chercheur.



2132

Fig. 16

Réfracteurs de 150 à 200 mm

Nos. 59 à 67



Extrémité inférieure des réfracteurs de 150 à 200 mm

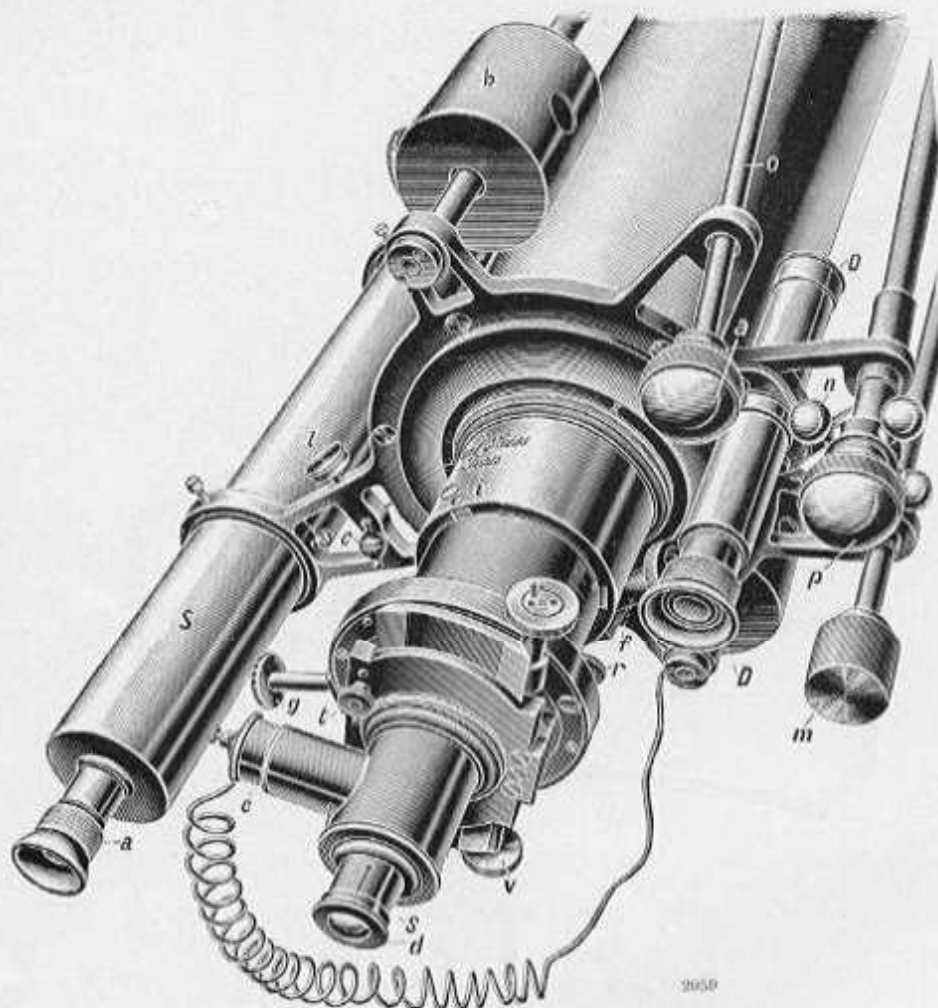

Fig. 17

Extrémité inférieure des réfracteurs de 150 à 200 mm

Nos. 59 à 67

- b* Curseur pour équilibrer la lunette par rapport à l'axe de déclinaison.
- DD* Lunette pour la lecture du cercle de déclinaison.
- h* Serrage du mouvement horaire.
- m* Serrage du mouvement de déclinaison.
- p* Mouvement horaire lent.
- o* Mouvement lent de déclinaison.
- f* Bouton pour actionner la crémaillère du tirage oculaire.
- l* Serrage du tirage oculaire.
- e* Cordon pour ouvrir le couvercle de l'objectif.
- l* Serrage du cordon.
- S* Chercheur.

- a* Bonnette avec dispositif hélicoïdal permettant de faire la mise au point en tournant l'oculaire.

Porte-oculaire de Pointage.

- g* Rotation autour de l'axe optique.
- r* Serrage de ce mouvement.
- vt* Déplacement en distance.
- t* Serrage de ce mouvement
- e* Lampe électrique pour l'appareil d'éclairage selon Abbe.<sup>1)</sup>
- d* Bonnette oculaire pour \*l'éclairage à fond noir d'Abbe.
- s* Douille pour recevoir les oculaires astronomiques en monture normale de 25 à 5 mm de foyer.

<sup>1)</sup> Voir Dr. S. Czapski, Einige neue optische Apparate von Prof. Abbe, Zeitschrift für Instrumentenkunde, V. année 1885, Octobre, pages 347—356.



Fig. 18

Monture parallactique avec

\*dispositif Meyer pour décharger l'axe horaire et l'axe de déclinaison.

Optique:

- 1 Miroir parabolique en verre argenté. Ouverture efficace 400 mm, rapport de l'ouverture au foyer 1:2,5.
- 2 \*Chambres astrophotographiques U.V. Ouverture efficace 80 mm, rapport de l'ouverture au foyer 1:10.
- 1 Lunette de pointage, ouverture efficace 180 mm.
- 1 Chercheur, ouverture efficace 75 mm.

Prière de demander des devis pour les instruments suivants qui ne figurent pas dans le présent catalogue:

Réfracteurs dont l'ouverture dépasse 200 mm.

Montures parallactiques pour miroirs paraboliques en verre argenté.

Montures parallactiques construites en vue de travaux astrophysiques (astrophotographiques) spéciaux.

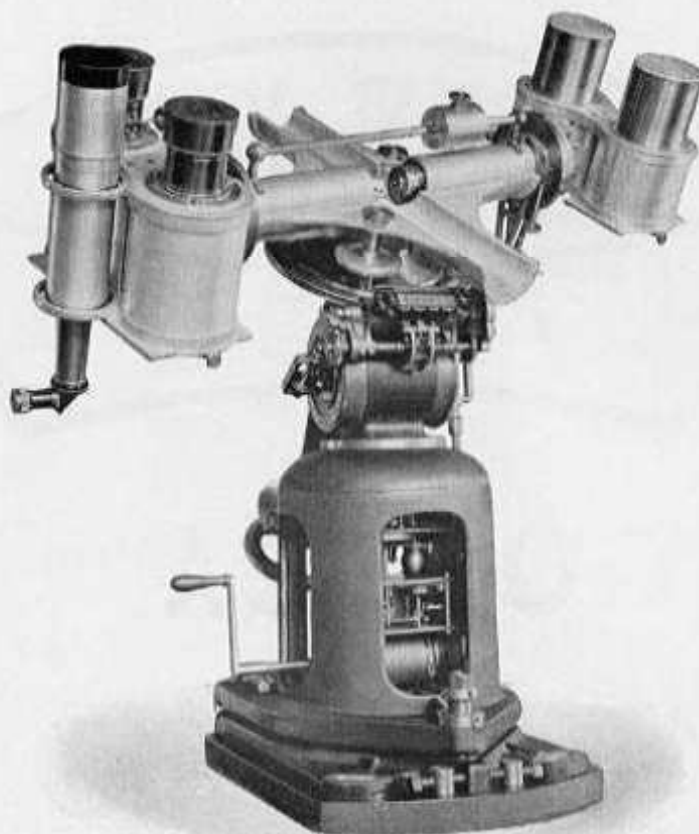

2118

Fig. 19

Instrument spécialement destiné à l'Astrophotographie  
pouvant recevoir

4 paires d'objectifs astrophotographiques lumineux de court foyer pour photographier les étoiles filantes, la voie lactée, la lumière zodiacale etc.

## Appareils auxiliaires.

Lorsqu'on intercale un appareil auxiliaire entre l'oculaire et son tirage, la mise au point exige qu'on fasse rentrer le tirage d'une longueur correspondant à la longueur optique parcourue par les rayons dans l'instrument intercalé. Nous avons soin d'indiquer en millimètres, pour chaque appareil, le « **raccourcissement du tube** » qu'il nécessite. Le client peut donc juger lui-même si un appareil donné peut immédiatement être adapté à sa lunette ou s'il exige quelque mesure particulière (allongement du foyer de l'objectif par une simple lentille concave fig. 25 ou allongement du tube par une pièce intermédiaire fig. 20 etc.).

Si la lunette à laquelle l'appareil auxiliaire est destiné sort de nos ateliers, il suffit de nous indiquer son numéro de fabrique (voir page 8); mais si elle provient d'une maison étrangère, il faut nous envoyer un filet vissant dans le tube tirage de l'oculaire.

Les appareils auxiliaires sont livrés logés dans des étuis simples ou, s'ils sont plus grands, dans des boîtes polies, à moins qu'ils ne restent à demeure sur la lunette ou trouvent leur place dans la boîte qui la reçoit. Les étuis et boîtes sont compris dans les prix.



## Appareils auxiliaires pour les observations visuelles.

No.	*Adaptateur, fig. 20.	Marks	Francs	Designation télégraphique
	Cet appareil permet d'adapter tous les appareils auxiliaires au tirage oculaire sans être obligé de les y visser. L'adaptation se fait au moyen d'une monture genre baïonnette. On fixe sur chaque appareil auxiliaire une bague adaptatrice (R). Les trois tenons (nnn) de cette bague pénètrent dans les évidements correspondants (vvv) de la bague de serrage C vissée sur le tirage. On tourne jusqu'à butée et on serre au moyen du levier (r). (Le serrage se fait dans la direction des angles de position, c'est-à-dire dans la direction opposée au sens des aiguilles d'une montre, pour un observateur placé du côté de l'oculaire.			
	<b>*Adaptateur, fig. 20, avec deux bagues adaptatrices:</b>			
68	Petit modèle, diamètre du champ 40 mm, raccourcissement du tube 16 mm	25.—	31.—	<i>Ebenl</i>
69	1 Bague adaptatrice, en plus, pour le No. 68	5.—	6.25	<i>Ebenmass</i>
70	Grand modèle, diamètre du champ 55 mm, raccourcissement du tube 20 mm	35.—	44.—	<i>Ebenuz</i>
71	1 Bague adaptatrice, en plus, pour le No. 70	7.50	9.50	<i>Eberesche</i>
	<b>Revolver triple, fig. 21, avec</b>			
	2 Douilles $S_1$ $S_2$ pour les oculaires astronomiques de 25 à 5 mm de foyer et			
72	1 Oculaire astronomique $O_a$ (de Kellner $f = 40$ mm) vissé à demeure. Raccourcissement du tube 55 mm, en étui	85.—	106.—	<i>Eberhard</i>
	<b>Système de prismes redresseurs, fig. 21,</b>			
	permet de faire servir les oculaires astronomiques pour les observations terrestres, avec une douille pour recevoir les oculaires astronomiques de 25 à 5 mm de foyer, en étui.			
73	Pour les oculaires astronomiques de 25 à 5 mm de foyer, raccourcissement du tube 80 mm	45.—	56.—	<i>Eblana</i>
74	Pour les oculaires astronomiques de 40 à 5 mm de foyer, raccourcissement du tube 88 mm	82.—	102.50	<i>Eblouir</i>
75	Pour les oculaires astronomiques de 50 à 5 mm de foyer, raccourcissement du tube 105 mm	125.—	156.—	<i>Eboda</i>
76	Pour les oculaires astronomiques de 60 à 5 mm de foyer, raccourcissement du tube 128 mm	250.—	312.50	<i>Ebonized</i>

- C Bague de serrage.
- R Bague adaptatrice.
- v v v Evidements dans la bague C.
- n n n Tenons de la bague R.
- r Levier de serrage.
- f Bouton commandant la mise au point oculaire.
- i Bouton pour bloquer le tirage oculaire.
- J Pièce intermédiaire pour les appareils auxiliaires, à intercaler quand le tirage oculaire est trop court.
- S Douille pour recevoir les oculaires astronomiques de 25 à 5 mm de foyer.
- e Bonnette dévissable pour les oculaires astronomiques.

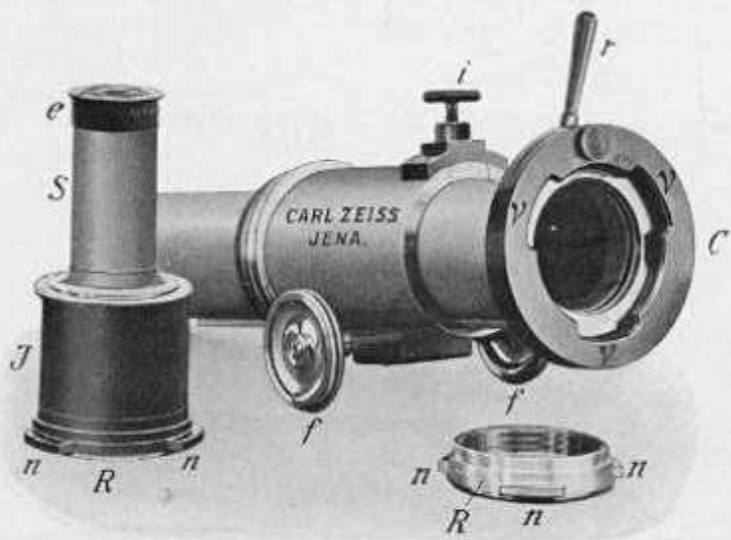

Fig. 20

2129

\*Adaptateur  
Nos. 68 à 71

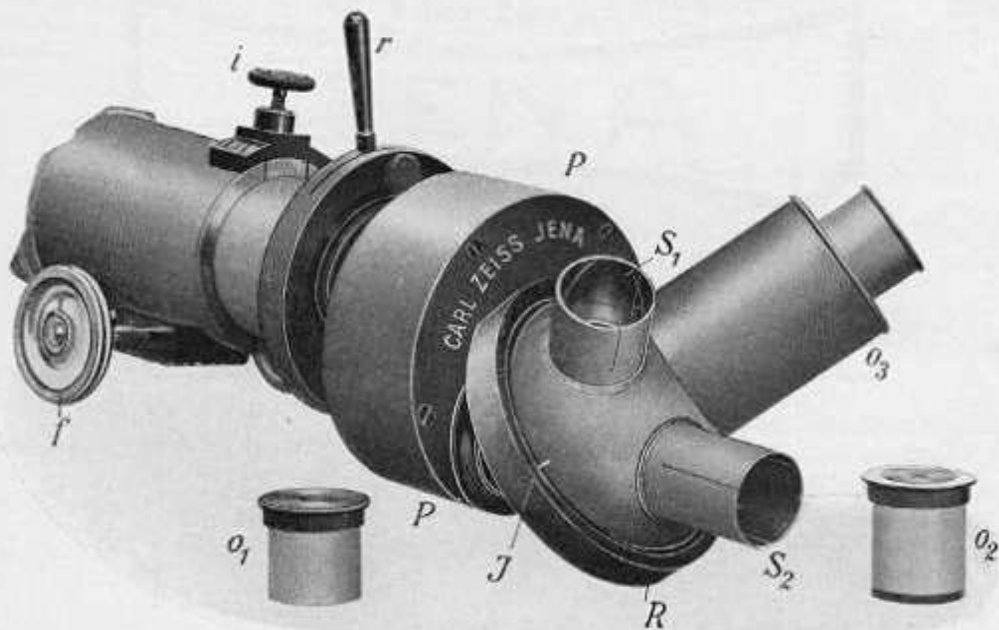

Fig. 21

2138

Revolver triple et \*système de prismes redresseurs  
Nos. 72 à 76

- R Revolver triple.
- J Index pour la rotation du revolver.
- $o_1$ ,  $o_2$  Oculaires astronomiques rentrant dans les douilles  $S_1$ ,  $S_2$ , distance focale 25 à 5 mm.
- $S_1$ ,  $S_2$  Douilles pour les oculaires astronomiques de 25 à 5 mm de foyer.
- $o_3$  Oculaire astronomique (de Kellner  $f = 40$  mm) vissé à demeure sur le revolver. Em-

brasse à faible grossissement un grand champ et sert pour la première orientation.

- PP \*Système de prismes redresseurs.
- r Levier pour serrer l'adaptateur.
- f Bouton commandant le mouvement de mise au point du tirage oculaire.
- i Vis pour immobiliser le tirage oculaire.

No. **Chercheur, fig. 6 et fig. 15 avec** Marks Francs Désignation télégraphique

- 1 Objectif à deux verres, ouvert à  $f:8-f:12$   
 1 Oculaire astronomique (de Kellner) avec plaque portant un réticule. Mise au point par la rotation de l'oculaire dans une rainure hélicoïdale  
 2 Montants munis de vis de réglage, pour assujettir le chercheur sur la lunette et pour rectifier sa direction

	Objectif	Objectif	Oculaire				
	Ouverture efficace	Distance focale		Grossissement			
77	25 mm	200 mm	25 mm	8	80.—	100.—	<i>Ebouffea</i>
78	30 "	250 "	25 "	10	90.—	112.50	<i>Eboulait</i>
79	37 "	300 "	25 "	12	105.—	131.—	<i>Ebouter</i>
80	45 "	360 "	25 "	15	125.—	156.—	<i>Ebraizzare</i>
81	60 "	480 "	25 "	19	175.—	219.—	<i>Ebranchait</i>
82	60 "	750 "	30 "	25	210.—	262.50	<i>Ebranter</i>

**Mouvement lent horizontal et vertical**  
au moyen d'un ressort flexible (fig. 4)

83	pour lunettes azimutales de 70 à 90 mm, No. 16 à 24	160.—	200.—	<i>Eager</i>
84	" " " " 110 " " 25 " 27	200.—	250.—	<i>Eapse</i>
85	" " " " 130 " " 28 " 30	250.—	312.50	<i>Earthly</i>

**Cercles de Calage munis de Verniers,**  
fig. 12 et 15

86	pour lunettes parallactiques de 70 à 90 mm, No. 32 à 40	100.—	125.—	<i>Ebrasure</i>
----	---	-------	-------	-----------------

**Mouvement d'Horlogerie, fig. 12 à 16**  
pour lunettes parallactiques

87	Mouvement d'horlogerie à ressort pour lunettes parallactiques transportables de 70 à 90 mm, No. 32 à 40	180.—	225.—	<i>Ebria</i>
88	Mouvement d'horlogerie à poids pour lunettes parallactiques de 80 à 130 mm, No. 41 à 58	750.—	937.50	<i>Ebrietus</i>
89	Mouvement d'horlogerie à poids pour lunettes parallactiques de 150 à 200 mm, No. 59 à 67	1000.—	1250.—	<i>Ebriosa</i>

**Mouvement horaire lent électrique,**  
fig. 13, 14, 19

90	avec manipulateur et fils conducteurs, pour les Nos. 88 et 89	225.—	281.—	<i>Ebriolatus</i>
----	---	-------	-------	-------------------

**Contrôle électrique des secondes, fig. 15**

91	pour les Nos. 88 et 89	200.—	250.—	<i>Ebrondeur</i>
----	------------------------	-------	-------	------------------

No.		Mark	Francs	Désignation télégraphique
	<b>Prisme oculaire p, fig. 22</b>			
	prisme rectangulaire avec monture se vissant à la place de la bonnette sur les oculaires astronomiques (Huygens $f=80-6$ mm, Kellner $f=40-9$ mm, Monoc. $f=50-6$ mm, Orthoscop. $f=25-5$ mm). Permet d'observer les étoiles voisines du zénith en conservant la position normale de la tête (recommandé pour le pointage pendant les poses photographiques prolongées), en étui			
92		18.—	22.50	<i>Ebrosser</i>

**Prisme pour observer au zénith p, fig. 23**

prisme rectangulaire faisant dévier les rayons de  $90^\circ$ , pour observer les régions voisines du zénith. S'intercale entre l'oculaire (ou la douille porte-oculaire a) et le tirage oculaire et tourne autour de l'axe optique, avec

1 douille pour recevoir les oculaires astronomiques de 25 à 5 mm de foyer, en étui:

	<b>Prisme pour observer au zénith (petit modèle) pour oculaires astronomiques de 25 à 5 mm de foyer, raccourcissement du tube 32 mm</b>			
93		55.—	69.—	<i>Ebruitons</i>

	<b>Prisme pour observer au zénith (grand modèle) pour oculaires astronomiques de 40 à 5 mm de foyer, raccourcissement du tube 45 mm</b>			
94		72.—	90.—	<i>Ebulo</i>

**Verres d'absorption**

lames de verre serties dans une monture (normale) permettant de les visser, à la place des bonnettes, sur les oculaires astronomiques (Huygens  $f=80-6$  mm, Kellner  $f=40-9$  mm, Monoc.  $f=50-6$  mm, Orthoscop.  $f=25-5$  mm). Retenues dans leur monture par une bague. Interchangeables. Nous employons pour ces verres les fontes spectrales de la verrerie Schott & Gen. à Iéna.

**Verres absorbants colorés, en monture normale.**

95	Absorption sélective suivant les désirs du client, la pièce	5.—	6.25	<i>Ecaler</i>
----	---	-----	------	---------------

**Verres neutres en monture normale, fonte spectrale neutre.**

L'absorption est graduée de manière à éteindre un nombre de grandeurs plus ou moins grand, suivant le désir du client

96		5.—	6.25	<i>Ecarasse</i>
----	--	-----	------	-----------------

**Verres noirs pour le soleil en monture normale, fonte spectrale neutre.**

97	Verre clair pour le soleil, absorption 4 grandeurs env.	3.—	3.75	<i>Ecart</i>
98	Verre foncé pour le soleil, absorption 11 grandeurs env.	3.—	3.75	<i>Ecartons</i>



No.	<b>Prismes d'absorption (selon Kayser)</b>	Mark	Francs	Désignation télégraphique
	Deux prismes sont collés ensemble de manière à former une lame à faces parallèles. L'un des prismes est taillé en verre optique ordinaire, l'autre en verre spectral neutre.			
	<b>Prisme d'absorption <i>m</i>, fig. 26</b>			
	pour observer des objets clairs, le soleil etc. Avec monture à coulisse pour le déplacement latéral et pas de vis pour adapter le prisme à la place de la bonnette des oculaires (Huygens $f = 80-6$ mm, Kellner $f = 40-9$ mm, Monoc. $f = 50-6$ mm, Orthoscop. $f = 25-5$ mm).			
	L'absorption est variable entre 1 et 16 grandeurs.			
99	En étui	28.—	35.—	<i>Eccedo</i>
	<b>Prismes d'absorption</b> pour travaux photométriques. Angle et dimensions du prisme au gré du client, prix suivant la grandeur. En étui			
100		—	—	<i>Eccitando</i>
	<b>*Hélioscope Colzi, fig. 24 et 25</b>			
	Comprenant: la combinaison du miroir en verre d'Herschel et du double-prisme <i>P</i> de Pickering, un miroir <i>Q</i> pour faire dévier les rayons et une douille pour recevoir les oculaires astronomiques de 25 à 5 mm de foyer. Sans oculaire.			
	La monture porte un filet vissant dans le tirage oculaire.			
	Par un choix convenable du liquide <i>C</i> , l'intensité du rayonnement solaire est réduite à une clarté moyenne agréable à l'œil, clarté qui reste invariable.			
	Demander la notice «Nouveau prisme solaire d'après P. Agostino Colzi».			
	<b>*Hélioscope Colzi (petit modèle)</b>			
	pour images solaires dont le diamètre ne dépasse pas 20 mm (foyer de l'objectif env. 2 m), pour les oculaires astronomiques de 25 à 5 mm de foyer.			
101	Raccourcissement du tube 70 mm. En étui	70.—	87.50	<i>Eclapsia</i>
	<b>*Hélioscope Colzi (grand modèle)</b>			
	pour images solaires ne dépassant pas 35 mm (objectif de 4 m env.), pour les oculaires astronomiques de 40 à 5 mm de foyer. Raccourcissement du tube			
102	100 mm. En étui	130.—	162.50	<i>Eclidon</i>
	<b>Lentille concave simple, fig. 25, sertie dans une monture convenable, sert à allonger le foyer de</b>			
103	l'objectif, prix suivant les dimensions	—	—	<i>Eclipse</i>

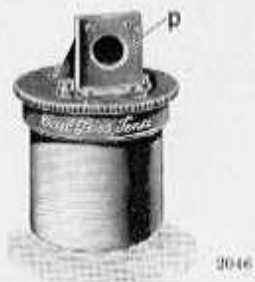

Fig. 22

Prisme oculaire *p*  
No. 92

vissé sur les oculaires astronomiques de  
25 à 5 mm de foyer.

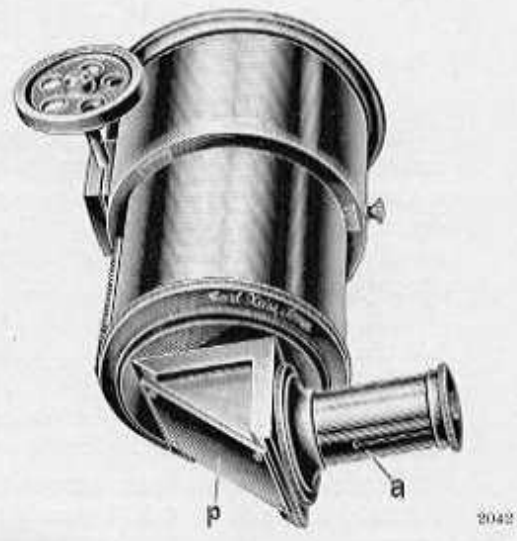

Fig. 23

Prisme pour observer au zénith *p*  
Nos. 93 à 94

vissé sur le tirage oculaire.  
*a* douille pour recevoir les oculaires astro-  
nomiques de 25 à 5 mm de foyer.



2114

Fig. 24

\*Hélioscope Colzi  
No. 101 à 102

- S Miroir (réflexion sur verre).
- P Double-Prisme comprenant:
- B Prisme rectangulaire en verre,
- C Prisme liquide.
- E Lentille concave pour allonger le foyer de l'objectif.

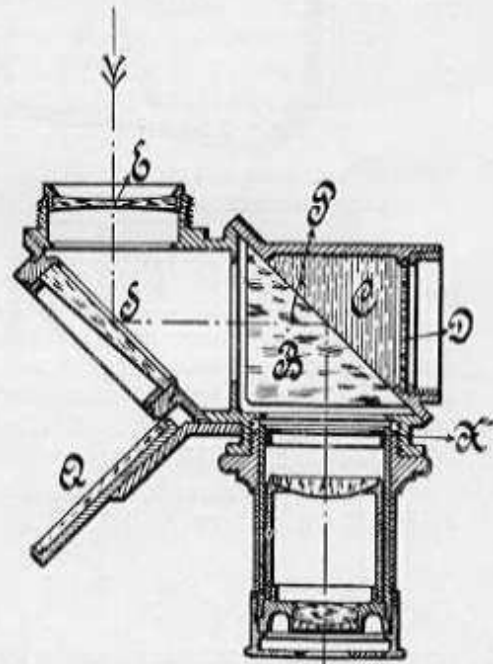

Fig. 25

2117

- Q Miroir faisant dévier les rayons calorifiques et lumineux qui ont traversé S.
- D Membrane transparente laissant échapper les rayons qui ont traversé P.
- X Diaphragme placé dans le plan focal antérieur de l'oculaire, pour limiter le champ.

**Hélioscope Herschel fig. 26 avec prisme d'absorption**

Marks Francs

Désignation  
télégraphique

comprenant: 1 prisme (à angle aigu) *h* dont la face antérieure est inclinée à 45° sur l'axe de la lunette et qui fait dévier et sortir par l'ouverture *h* environ 95% des rayons lumineux et calorifiques; la monture du prisme porte un filet pour la visser sur le tirage oculaire. Elle est munie d'un dispositif permettant de faire tourner le prisme autour de l'axe optique

1 douille pour recevoir les oculaires astronomiques de 25 à 5 mm de foyer.

1 prisme d'absorption *m* No. 99 pour faire varier la clarté des images solaires de une à seize grandeurs.

Réunis, les prismes *h* et *m* permettent de réduire l'éclat de l'image solaire de 4 à 20 grandeurs. En outre l'observateur peut, grâce à la rotation du prisme, donner à sa tête une position commode, quelle que soit la distance zénithale du soleil (comme avec les prismes pour observer au zénith).

**Hélioscope Herschel, petit modèle, avec prisme d'absorption, en étui, fig. 26**

104 pour les oculaires astron. de 25 à 5 mm de foyer, raccourcissement du tube 40 mm

82.— 102.50

*Ecole*

**Hélioscope Herschel, grand modèle, avec prisme d'absorption, en étui, fig. 26**

105 pour les oculaires astron. de 40 à 5 mm de foyer, raccourcissement du tube 60 mm

100.— 125.—

*Economis*

**Hélioscope polarisant, fig. 27**

comprenant: 4 miroirs, parallèles entre eux deux par deux, la première paire montée dans le tambour  $t_2$ , la seconde dans le tambour  $t_1$ . La paire  $t_2$  polarise partiellement la lumière; en faisant tourner la seconde  $t_1$  autour de l'axe optique, on peut faire varier dans des limites très larges la clarté de l'image solaire.

1 douille pour recevoir les oculaires astronomiques de 25 à 5 mm de foyer.

**Hélioscope polarisant, petit modèle, en étui, fig. 27**

106 pour les oculaires astronomiques de 25 à 5 mm de foyer, raccourcissement du tube 120 mm

185.— 231.—

*Ecotant*

**Hélioscope polarisant, grand modèle, en étui, fig. 27**

107 pour les oculaires astronomiques de 40 à 5 mm de foyer, raccourcissement du tube 160 mm

340.— 425.—

*Ecouvette*

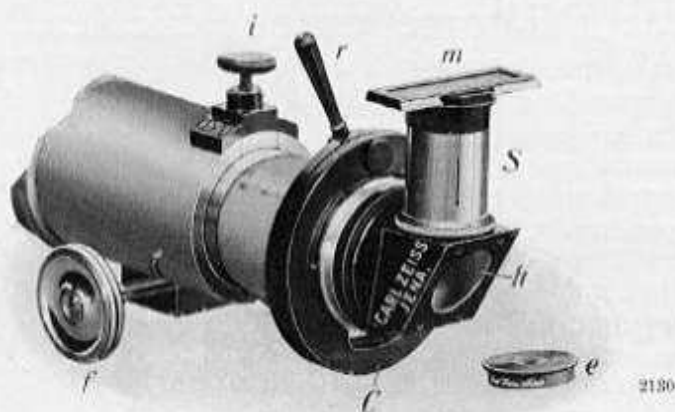

Fig. 26

### Hélioscope Herschel avec Prisme d'Absorption

Nos. 104 et 105

- h* Prisme réflecteur.
- m* Prisme d'absorption.
- S* Douille pour les oculaires.
- e* Bonnette des oculaires.
- C* \*Adaptateur, fig. 20.
- r* Levier de serrage.
- f* Bouton pour la mise au point de l'oculaire.
- l* Vis pour immobiliser le tirage oculaire.

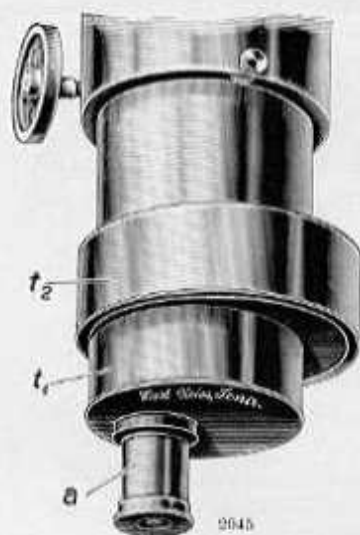

Fig. 27

### Hélioscope polarisant

Nos. 106 et 107

- t<sub>2</sub>* Polariseur, tambour vissé à demeure sur le tirage oculaire.
- t<sub>1</sub>* Analyseur, tambour monté à rotation en position.
- a* Douille pour recevoir les oculaires.

## Micromètres et Réticules.

No.		Marks	Francs	Désignation télégraphique
108	<b>Réticule</b> en fil d'araignée ou de quartz avec plaque pour l'adapter à l'oculaire	4.—	5.—	<i>Edifizio</i>
109	<b>Réticule</b> tracé ou gravé sur verre, largeur du trait suivant les désirs du client. Adaptation à l'oculaire comprise	6.—	7.50	<i>Edikt</i>
110	<b>Micromètre-oculaire</b> , lame de verre portant une division: 5 mm divisés en dixièmes de millimètres. Adaptation à l'oculaire comprise	8.—	10.—	<i>Editta</i>
111	<b>Micromètre-oculaire à réseau</b> , lame de verre portant un quadrillé. Un carré de 5 mm de côté est partagé en champs carrés de 0,5 ou 1,0 mm de côté au gré du client. Adaptation à l'oculaire comprise	8.—	10.—	<i>Ediotomia</i>
112	<b>Micromètre à cercles</b> . Lame de verre portant trois cercles concentriques. Les diamètres des cercles au gré du client et suivant les dimensions de l'oculaire. Adaptation à l'oculaire comprise	7.—	8.75	<i>Editeur</i>
113	<b>Micromètre annulaire</b> . Anneau d'acier mastiqué sur une lame de verre. Diamètres intérieur et extérieur de l'anneau au gré du client et suivant les dimensions de l'oculaire. Adaptation à l'oculaire comprise	25.—	31.—	<i>Edoner</i>
114	<b>Micromètre-oculaire à vis, fig. 28</b> comprenant: vis micrométrique actionnant une plaque portant un réticule et un trait double, compteur de tours dans le champ, plaque réticulée fixe, un oculaire astronomique (orthoscopique) serti dans une monture spéciale pour l'adapter au micromètre (dist. focale 12 $\frac{1}{2}$ , 10, 9 ou 7 mm au gré du client). Le micromètre s'engage dans la douille recevant les oculaires astronomiques. Rotation et serrage en position. En étui <i>Raccourcissement du tube 30 mm</i>	120.—	150.—	<i>Educados</i>
115	<b>Micromètre de position</b> (petit modèle) <b>fig. 29</b> comprenant: un cercle de position ( <i>PP</i> ) muni de deux verniers donnant le dixième de degré, serrage ( <i>r</i> ) et mouvement lent ( <i>g</i> ) en position, 2 oculaires astronomiques (orthoscopiques) sertis dans une monture spéciale pour les adapter au micromètre, distances focales 12 $\frac{1}{2}$ et 7 mm. Le micromètre pourvu d'un filet pour le visser sur le tirage oculaire. <i>Raccourcissement du tube 60 mm</i>	425.—	531.—	<i>Eductor</i>
116	<b>Micromètre de position</b> , en étui, <b>fig. 29</b> avec deux vis micrométriques perpendiculaires $T_1$ , $R_1$ , $T_2$ , $R_2$ pour mesurer les distances	550.—	687.50	<i>Edumia</i>
117	<b>Appareils d'éclairage</b> comprenant: 1 lampe à incandescence électrique, 1 anneau blanc elliptique placé au milieu de la lunette, 2 bonnettes-oculaires pour l'éclairage à fond noir du champ, système Abbe. <b>Appareil pour éclairer le champ</b> , pour les Nos. 50 à 58, fig. 17	60.—	75.—	<i>Egmond</i>
118	<b>Appareil pour éclairer le champ et le cercle de déclinaison</b> pour les Nos. 59 à 67	100.—	125.—	<i>Egoismo</i>

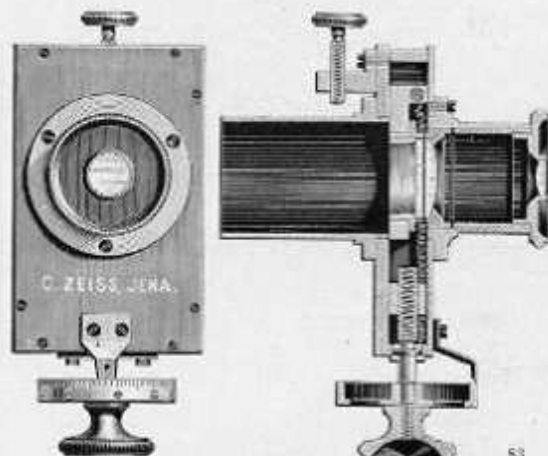

Fig. 28

Micromètre-oculaire à vis

No. 114

Vu d'en haut et en coupe ( $\frac{2}{3}$  grand. nat.).  
(1 tour du tambour = 1 mm.)

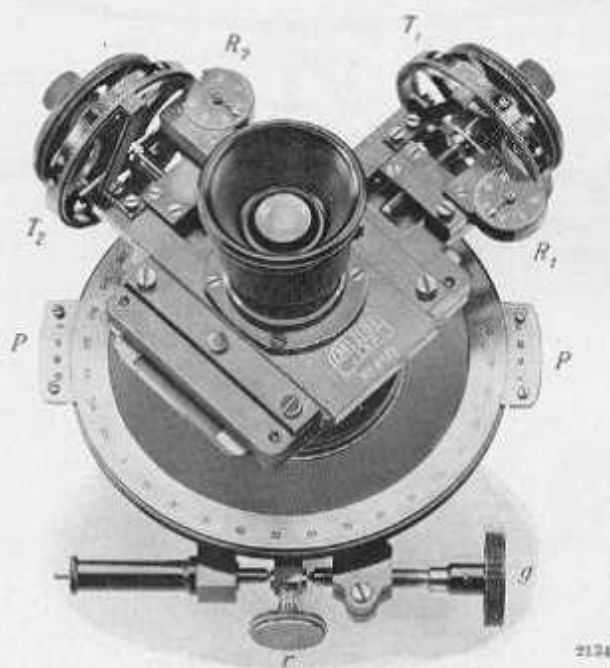

Fig. 29

Micromètre de Position

Nos. 115 et 116

*r* Bouton pour immobiliser le mouvement de position.  
*g* Mouvement de position lent.  
*PP* Cercle de position.

*T<sub>1</sub>, T<sub>2</sub>* Tambours des vis micrométriques (1 tour = 0,2 mm).  
*R<sub>1</sub>, R<sub>2</sub>* Compteurs de tours (donnent le déplacement en millimètres).

## Astro-Spectroscopes.

No.		Marks	Francs	Designation télégraphique
	<b>Oculaire spectroscopique, fig. 30</b> comprenant: 1 prisme à vision directe, 2 lentilles cylindriques de force différente sertis dans une monture permettant de les adapter sur le prisme.  Le spectroscopie porte un filet pour le visser sur les oculaires astronomiques à la place de leur bon- nette (Huygens $f = 80-6$ mm, Kellner $f = 40-9$ mm, Monoc. $f = 50-6$ mm, Orthoscop. $f = 25-5$ mm), 119 en étui	28.—	35.—	<i>Egoutier</i>
120	<b>Lentilles cylindriques</b> de force différente sertis dans une monture permettant de les adapter sur les oculaires astronomiques	4.—	5.—	<i>Egravotr</i>
	<b>Oculaire spectroscopique d'Abbe, fig. 31</b> comprenant: 1 prisme à vision directe d'Amici, un dispositif pour comparer le spectre à une échelle de longueurs d'onde, 1 oculaire d'Huygens de 40 mm de foyer et une fente réglable. Raccourcissement du tube 20 mm			
121	<b>L'oculaire spectroscopique d'Abbe, avec</b> filet pour le visser sur le tirage oculaire, en étui	210.—	262.50	<i>Egriot</i>
	<b>Astro-Spectroscope, fig. 32</b> comprenant: système de prismes (prismes simples) en flint lourd, fente réglable, collimateur et lunette spec- troscopiques, dispositif pour adapter le spectroscopie à la lunette astronomique.  Construction conforme aux exigences et désirs du client.			
122	Prière de demander un devis spécial.	—	—	<i>Egualizza</i>



Fig. 30

Oculaire spectroscopique  
No. 119

a Butée servant à assurer l'orientation convenable de la lentille cylindrique.

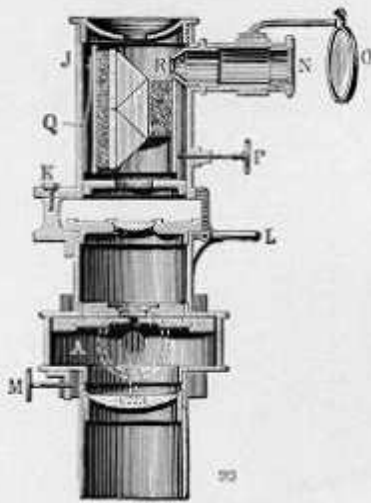

Fig. 31

Oculaire spectroscopique d'Abbe  
No. 121

- o* Miroir pour éclairer l'échelle des longueurs d'onde.
- N* Échelle des longueurs d'onde.
- PQ* Déplacement du prisme.
- LK* Dispositif pour écarter le prisme.
- M* Serrage de la rotation en position.

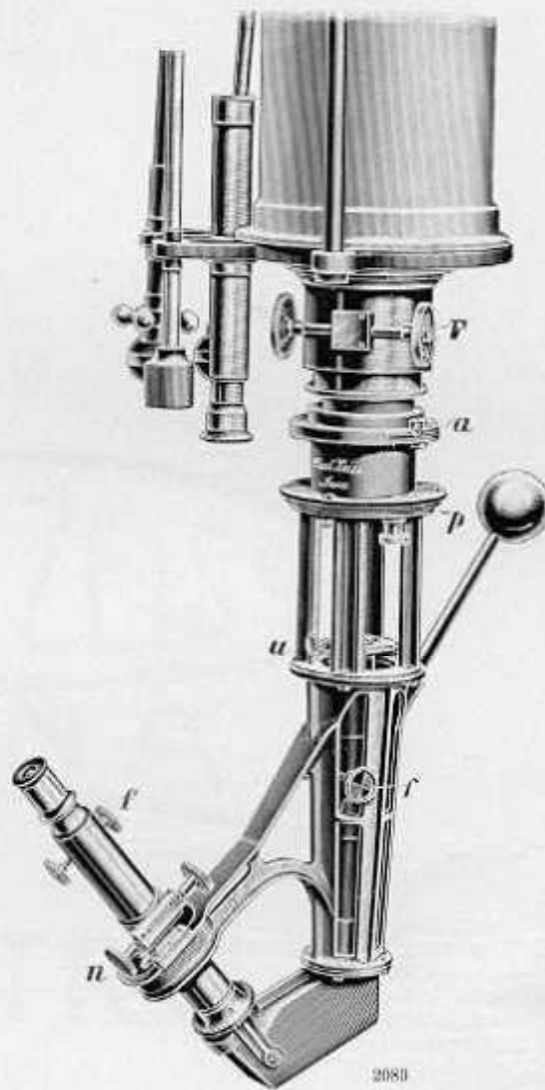

Fig. 32

Astro-Spectroscope  
No. 122

- ff* Mise au point du collimateur et de la lunette du spectroscopie.
- n* Déplacement de la lunette du spectroscopie dans la direction du spectre.
- u* Réglage de la largeur de la fente.
- p* Rotation en position.
- a* \*Adaptateur fixant le spectroscopie sur la lunette astronomique.
- F* Mise au point par le tirage oculaire.



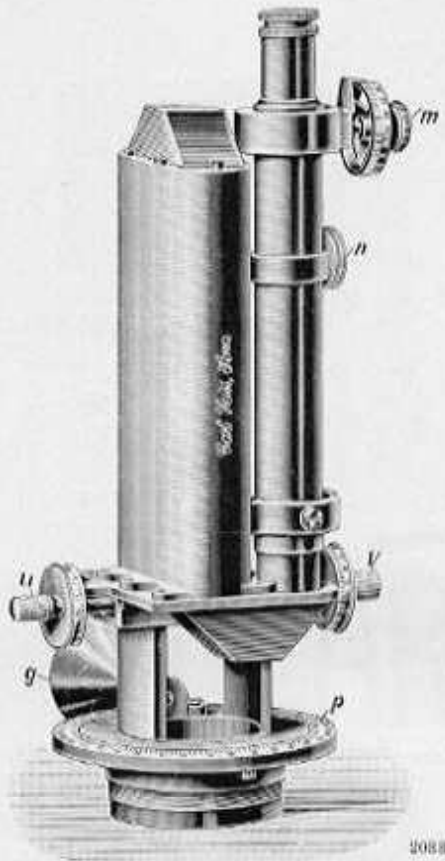

Fig. 33

\*Spectroscope à protubérances  
Nos. 123 et 124

- m* Micromètre-oculaire à vis.
- n* Déplacement de la lunette d'observation dans la direction du spectre.
- u v* Réglage de la largeur de la fente et déplacement latéral du spectroscope entier.
- g* Contrepoids.
- p* Cercle de position.

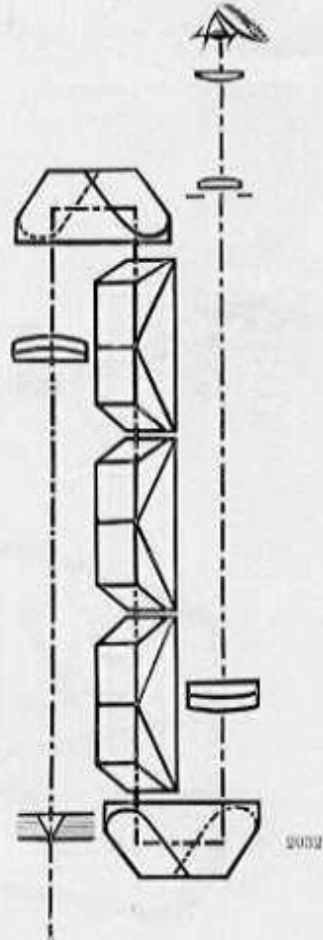

Fig. 34

Marche des rayons dans le \*spectroscope à protubérances  
Nos. 123 à 125.

No. **\*Spectroscope universel à protubérances, fig. 33 à 35**

comprenant: 3 prismes triples d'Amici, 2 prismes rectangulaires redresseurs pour raccourcir au tiers la longueur comprise entre la fente et l'oculaire, fente avec tambour pour mesurer sa largeur, déplacement micrométrique excentrique du spectroscope par rapport à la lunette, cercle de position avec serrage.

L'instrument porte un pas de vis pour l'adapter au tirage oculaire. Raccourcissement du tube 40 mm, en étui

**123** \*Spectroscope à protubérances, conforme à la description ci-dessus

Marks      Francs      Désignation télégraphique

540.—    675.—    *Egyptien*

**124** \*Spectroscope à protubérances, fig. 33, conforme à la description ci-dessus et muni en outre d'un micromètre oculaire à vis

600.—    750.—    *Ehefrau*

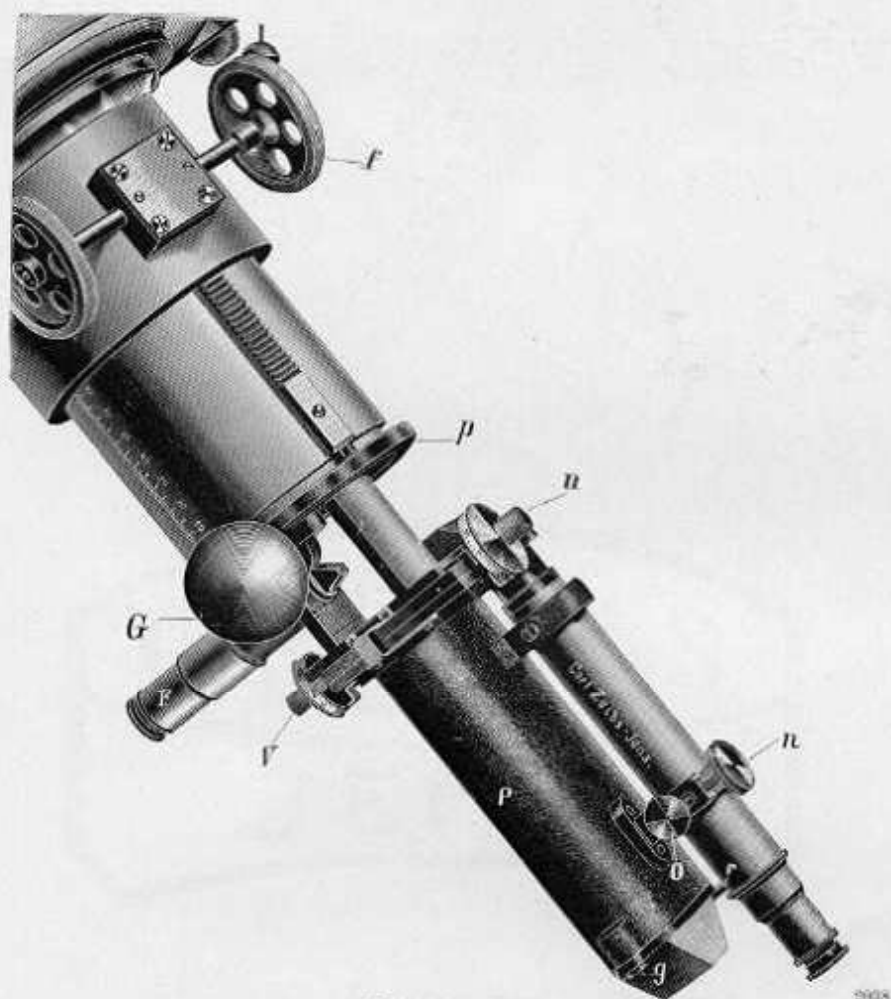

Fig. 35

\*Spectroscopie universel (à protubérances)

No. 125

adapté à la lunette.

- P* Collimateur et prismes.
- g* Vis pour ouvrir *P*, quand on veut échanger les prismes à vision directe pour modifier la dispersion.
- on* Mise au point et serrage de la lunette du spectroscopie.
- uv* Boutons pour varier la largeur de la fente et pour le déplacement latéral du spectro-

- scope entier en vue d'amener la fente sur le bord du disque solaire.
- F* Lunette pour observer la fente.
- p* Cercle de position.
- G* Contrepoids pour équilibrer le spectroscopie par rapport à l'axe de la lunette.
- f* Mise au point du tirage oculaire.

<p>No. <b>*Spectroscopie universel (à protubérances), fig. 35,</b> semblable au No. 123, mais avec micromètre-oculaire à vis <i>m</i>, fig. 33, lunette pour observer la fente, dispositif <i>g</i>, fig. 35, pour échanger les prismes (pour les observations sidérales, il peut être utile d'enlever un ou deux groupes de prismes)</p>	<p>Marks — 725.—</p>	<p>Francs — 906.—</p>	<p>Désignation télégraphique <b>Ehelos</b></p>
---	----------------------	-----------------------	--

## Appareils auxiliaires pour l'astrophotographie.

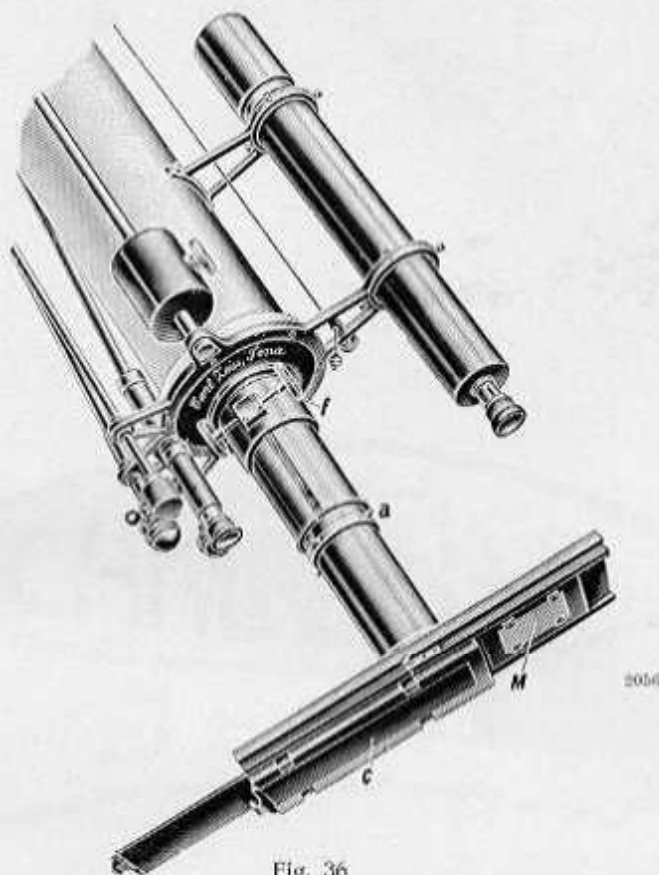

Fig. 36

Chambre noire pour la lune, grand modèle

Nos. 127 et 128

adaptée à la lunette.

*c* Châssis double pour 4 plaques  $9 \times 12$  cm.  
*m* Verre dépoli.

*a* Adaptation au tirage oculaire.  
*f* Mise au point du tirage oculaire.

No.	Description	Marks	Francs	Désignation télégraphique
	<b>Chambre noire pour le soleil et la lune, fig. 12</b> comprenant: 1 système optique négatif pour l'agrandissement, 1 obturateur de plaque, 1 châssis double pour 4 plaques $9 \times 12$ cm, 1 verre dépoli, un filet pour visser la chambre sur le tirage oculaire et une boîte pour la recevoir.	460.—	575.—	<i>Elacuo</i>
126	<b>Chambre noire pour la lune.</b> Dispositif spécial pour photographier la lune, fig. 36 comprenant: 1 système optique négatif pour l'agrandissement, 1 verre dépoli, un filet pour visser la chambre sur le tirage oculaire et une boîte pour la loger.			
127	<b>Chambre noire pour la lune, petit modèle,</b> pour images de la lune atteignant 60 mm de diamètre, comme ci-dessus, avec châssis double pour 4 plaques $9 \times 12$ cm	240.—	300.—	<i>Elafro</i>
128	<b>Chambre noire pour la lune, grand modèle,</b> pour photographies de la lune atteignant 90 mm de diamètre, comme ci-dessus, avec châssis double pour 2 plaques $13 \times 18$ cm	300.—	375.—	<i>Elaguer</i>

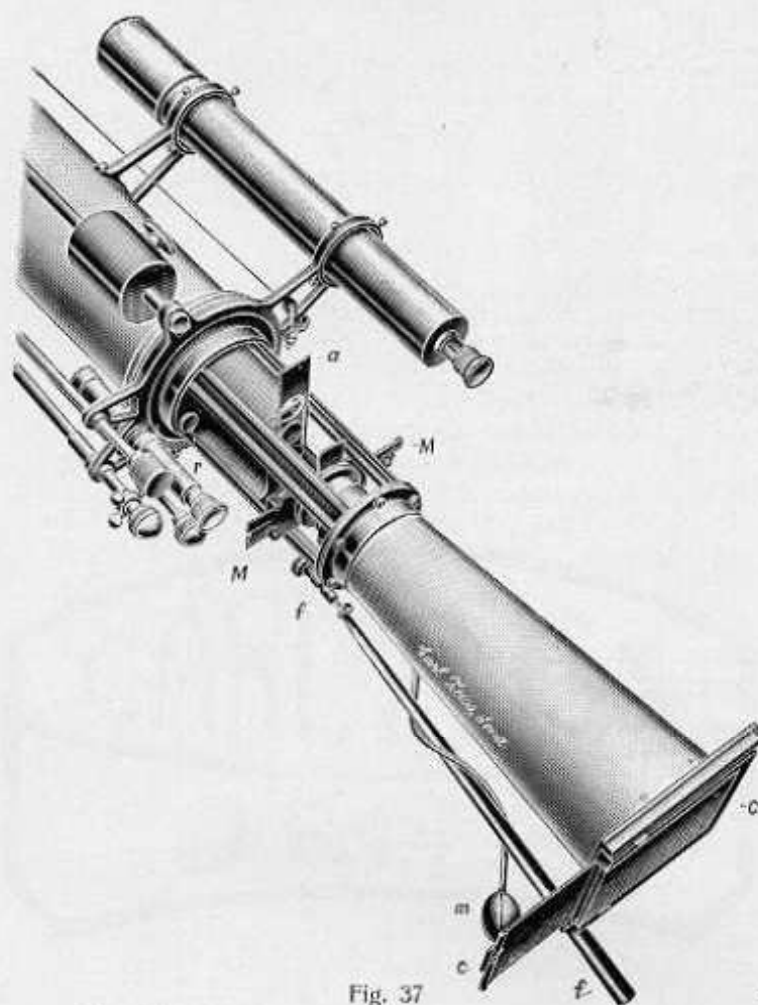

Fig. 37

2058

Chambre noire pour le soleil, grand modèle

Nos. 129 et 130  
adaptée à la lunette.

*MM* Obturateur pour instantanés à fente réglable.  
*a* Pièce coulissante portant trois écrans colorés.  
*r* Serrage de la rotation en position.

*f* Mise au point du système d'agrandissement.  
*m* Poire pour déclencher l'obturateur.  
*cc* Châssis double.

No.	Chambre noire pour le soleil, dispositif spécial pour photographier le soleil, fig. 37	Marks	Francs	Désignation télégraphique
	comprenant: système optique pour l'agrandissement, obturateur <i>MM</i> pour l'instantané à fente réglable et à déclenchement pneumatique, dispositif de mise au point, écrans colorés, verre dépoli, rotation et serrage en position, et boîte pour loger la chambre. La chambre se visse à la place du tirage oculaire sur la lunette.			
129	Chambre noire pour le soleil, petit modèle, pour photographies solaires atteignant 90 mm, avec les organes énumérés ci-dessus et 3 châssis doubles pour plaques 13x18 cm		860.— 1075.—	<i>Elambis</i>
130	Chambre noire pour le soleil, grand modèle, pour photographies solaires atteignant 150 mm, avec les organes énumérés ci-dessus et 3 châssis doubles pour plaques 18x24 cm		950.— 1188.—	<i>Elanion</i>

## Chambres noires astrophotographiques

pour photographier les étoiles, les nébuleuses, les comètes etc., fig. 12 et 41,  
destinées à être montées sur les lunettes parallactiques, figures 12, 13 et 14.

No.	<b>Chambre astrophotographique, petit modèle, fig. 12</b>	Marks	Francs	Désignation télégraphique
	avec dispositif de mise au point par rotation de l'objectif dans une rainure hélicoïdale, avec 3 châssis métalliques simples pour plaques 9x12 cm, 1 verre dépoli et 1 objectif astrophotographique.			
131	Astro-Petzval, fig. 38, ouverture efficace 60 mm, dist. focale 200 mm env.	615.—	769.—	<i>Elaphro</i>
132	" *Tessar, " 39, ouverture efficace 60 mm, dist. focale 300 mm env.	760.—	950.—	<i>Elapsion</i>
133	" *-objectif spécial U.V. <sup>1)</sup> , fig. 40, ouverture efficace 60 mm, dist. focale 400 mm env.	675.—	844.—	<i>Elargiamo</i>

### Chambre astrophotographique, grand modèle, fig. 41

mise au point du côté des châssis par trois vis commandée par le même bouton fig. 18, avec 3 châssis métalliques simples pour plaques 13x18 cm, 1 verre dépoli et 1 objectif astrophotographique.

134	Astro-Petzval, fig. 38, ouverture efficace 120 mm, dist. focale 550 mm env.	1775.—	2219.—	<i>Elargita</i>
135	" *Tessar, " 39, ouverture efficace 120 mm, dist. focale 600 mm env.	2225.—	2781.—	<i>Elasmia</i>
136	" *-objectif spécial U.V. <sup>1)</sup> , fig. 40, ouverture efficace 120 mm, dist. focale 1000 mm env.	2025.—	2531.—	<i>Elasterio</i>

Pour les chambres astrophotographiques de dimensions différentes, on est prié de demander un devis.

No.	Les montants servant à adapter les chambres astrophotographiques sur les lunettes, figg. 12 et 41, dépendent des dimensions de celles-ci; nous ne pouvons fixer d'avance leur prix sans connaître la lunette	Marks	Francs	Désignation télégraphique
137		—	—	<i>Elasticos</i>

### Porte-oculaire de Pointage, fig. 17

comprenant: chariot pour le déplacement en distance, rotation en position, réticule tournant pour être réglé sur le parallèle, appareil pour éclairer le champ, 2 oculaires astronomiques (orthoscopiques) de 25, 18, 12<sup>1</sup>/<sub>2</sub>, 9, 7 ou 5 mm de foyer au choix, 2 bonnettes oculaires pour l'éclairage à fond noir selon Abbe, 1 boîte pour loger l'instrument;

138	avec filet pour le visser sur le tirage oculaire, raccourcissement du tube 150 mm	300.—	375.—	<i>Elastrabo</i>
-----	---	-------	-------	------------------

<sup>1)</sup> Comme la maison Schott, nous désignons par U.V. les verres plus transparents que les fontes ordinaires pour les radiations ultraviolettes.



Fig. 38

Astro-Petzval  
Nos. 131 et 134

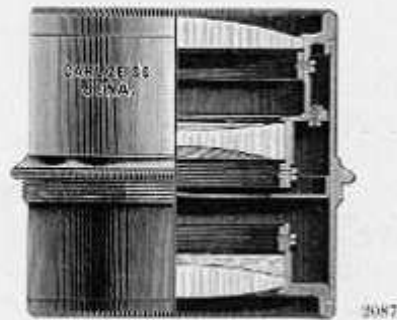

Fig. 39

\*Astro-Tessar  
Nos. 132 et 135



Fig. 40

\*Astro-objectif spécial U.V. avec  
\*prisme-objectif U.V. de 50°  
Nos. 133 et 136.

*r* Serrage du mouvement de rotation du prisme.  
*l* Echelle mesurant la rotation du prisme.

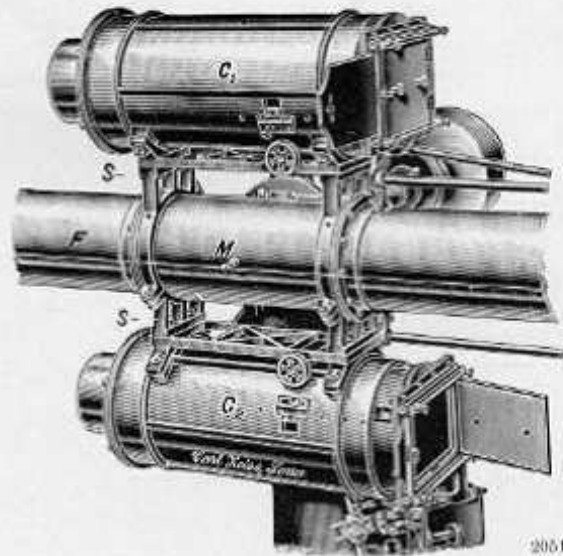

Fig. 41

2 Chambres astrographiques  $C_1, C_2$   
montées sur le réfracteur *F*.  
Nos. 134 et 136

*SS* Montants pour l'adaptation des chambres.

## Stéréo-Comparateurs

pour l'examen et la mensuration des épreuves astrophotographiques.

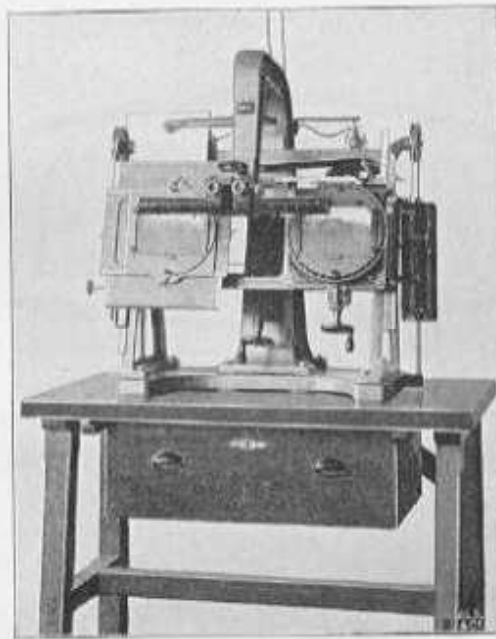

Fig. 42

Stéréo-Comparateur, petit modèle,  
pour plaques jusqu'au 13×18 cm.

==== Demander les prospectus concernant les stéréo-comparateurs. ====

## Objectifs astronomiques.

Les prix suivants comprennent l'objectif et sa monture. Les matériaux employés pour celle-ci sont choisis suivant les dimensions des verres et les coefficients de dilatation des fontes dans lesquelles les objectifs sont taillés.

Les objectifs sont fixés sur la portée de la lunette

par des filets, lorsque leur ouverture est inférieure 60 à 150 mm,

par un collier et 3 vis, lorsqu'elle est comprise entre 150 à 200 mm.

Les objectifs de 60 mm sont centrés sur l'axe de la lunette quand ils sont vissés à fond. La portée de toutes les lunettes dont l'objectif dépasse 60 mm est munie d'un dispositif de centrage comprenant 3 paires de vis et contrevis. Pour réaliser et vérifier, s'il y a lieu, le centrage, on emploie

No. **139** la lunette de centrage *F*, fig. 43 pour lunettes de 70 à 200 mm d'ouverture, en étui

Marks	Francs	Désignation télégraphique
80.—	100.—	<i>Elcate</i>

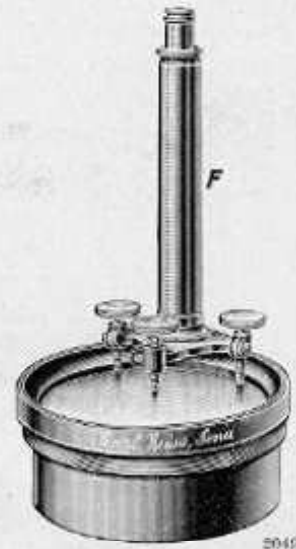

Fig. 43

La lunette de centrage *F*,  
No. 139  
posée sur un objectif.

### E Objectifs de lunettes à deux verres, fig. 44 taillés dans les verres ordinaires

Rapport de l'ouverture au foyer 1 : 10 à 1 : 15

No.	ouverture efficace	60 mm,	dist. focale	60—75 cm
140	"	70	"	70—100 "
141	"	80	"	90—120 "
142	"	90	"	100—135 "
143	"	100	"	120—150 "
144	"	110	"	132—165 "
145	"	130	"	156—195 "
146	"	150	"	180—225 "
147	"	175	"	230—275 "
148	"	200	"	280—320 "



Fig. 44

Objectif de lunette, type E  
avec monture se vissant dans la lunette.

Marks	Francs	Désignation télégraphique
65.—	81.—	<i>Elivait</i>
95.—	119.—	<i>Elisabeth</i>
150.—	187.50	<i>Eliserunt</i>
210.—	262.50	<i>Elision</i>
280.—	350.—	<i>Elisorum</i>
370.—	462.50	<i>Elittico</i>
580.—	725.—	<i>Elication</i>
920.—	1150.—	<i>Elicura</i>
1450.—	1812.50	<i>Ellasar</i>
2150.—	2687.50	<i>Ellenico</i>



No. **\*A Objectifs de lunette, apochromatiques** (exempts de spectre secondaire), à deux verres, fig. 45,

taillés dans des fontes spéciales de la verrerie Schott & Gen. à Iéna.

Rapport de l'ouverture au foyer 1:17 à 1:19

No.	ouverture efficace	60 mm,	dist. focale	102 cm
150	"	70	"	120 "
151	"	80	"	145 "
152	"	90	"	172 "
153	"	100	"	190 "
154	"	110	"	200 "
155	"	130	"	235 "
156	"	150	"	270 "
157	"	175	"	300 "
158	"	200	"	360 "
159	"	"	"	"

**\*B Objectifs de lunette, apochromatiques** (exempts de spectre secondaire), à trois verres (calculés par le docteur König), fig. 46,

taillés dans des fontes spéciales de la verrerie Schott & Gen. à Iéna.

Rapport de l'ouverture au foyer 1:12 à 1:15

No.	ouverture efficace	60 mm,	dist. focale	72-90 cm
160	"	70	"	90-105 "
161	"	80	"	100-120 "
162	"	90	"	135 "
163	"	100	"	150 "
164	"	110	"	165 "
165	"	130	"	195 "
166	"	150	"	225 "
167	"	175	"	260 "
168	"	200	"	300 "
169	"	"	"	"



Fig. 45

**\*A Objectif de lunette, apochromatique, à deux verres,** la monture munie d'un collier pour trois vis de rappel.

Marks	Francs	Désignation télégraphique
100.—	125.—	<i>Embeccado</i>
135.—	169.—	<i>Embellir</i>
210.—	262.50	<i>Emberiza</i>
300.—	375.—	<i>Embestimos</i>
400.—	500.—	<i>Embicador</i>
520.—	650.—	<i>Emblazing</i>
840.—	1050.—	<i>Embleme</i>
1380.—	1725.—	<i>Embloom</i>
2100.—	2625.—	<i>Embobado</i>
3200.—	4000.—	<i>Embocare</i>



Fig. 46

**\*B Objectif de lunette apochromatique, à trois verres** la monture se vissant dans le tube.

Marks	Francs	Désignation télégraphique
150.—	187.50	<i>Emondation</i>
210.—	262.50	<i>Emorfler</i>
300.—	375.—	<i>Emostasi</i>
430.—	537.50	<i>Emottoir</i>
600.—	750.—	<i>Emoucons</i>
800.—	1000.—	<i>Emozione</i>
1250.—	1562.50	<i>Empatrono</i>
1900.—	2375.—	<i>Empalmare</i>
2800.—	3500.—	<i>Empasser</i>
4000.—	5000.—	<i>Empecado</i>

Nous construisons, en outre, les objectifs suivants et en indiquons les prix sur demande:

1. Objectifs astronomiques, types E, \*A et \*B, à ouverture dépassant 200 mm.
2. Objectifs de lunette à deux et trois verres, ouverts à  $f:4-f:10$ , pour la recherche des comètes etc.
3. Objectifs pour les travaux d'astrophotographie:

**Objectifs astrophotographiques**, à deux et plus de deux verres, taillés dans des \*fontes spéciales U.V. particulièrement transparentes pour les radiations ultraviolettes.

Objectifs astrophotographiques, type Unar: **\*Astro-Unar.**

Objectifs astrophotographiques, type Tessar: **\*Astro-Tessar.**

Objectifs astrophotographiques, type Petzval: **Astro-Petzval.**

Objectifs astrophotographiques, type rectilinéaire: **Astro-rectilinéaire.**

## Oculaires Astronomiques

Fig. 47 à 50.

Nous gravons, sur chaque oculaire, sa distance focale ( $f = . .$  mm) et le type auquel il appartient. La monture des oculaires de 25 à 5 mm de foyer comporte un tube à frottement qui permet de les échanger rapidement entre eux dans la

No.	Douille pour oculaires astronomiques, fig. 17, 20, 21, douille qui se visse sur le tube- 170 tirage	Marks	Francs	Désignation télégraphique
		2.—	2.50	<i>Endark</i>

Les oculaires astronomiques de 30 à 80 mm de foyer portent un filet pour les visser directement sur le tube-tirage.

Lorsqu'on nous commande des oculaires pour des lunettes étrangères, il faut nous envoyer la douille qui doit les recevoir, pour y adapter nos oculaires ou pour copier son filet.

Nous faisons graver, sur la bonnette de tous les oculaires livrés avec leur lunette, le grossissement linéaire qu'ils donnent, combinés avec l'objectif. Quand l'oculaire est destiné à une lunette livrée antérieurement, il faut nous indiquer la distance focale de son objectif, pour nous mettre à même de faire la gravure. Celle-ci n'est pas facturée.

## Oculaires d'Huygens

Fig. 47

comprenant: deux lentilles simples. L'image se forme entre les lentilles. Champ apparent 50° env.

	Distance focale (f)	Marks	Francs	Désignation télégraphique
171	80 mm	85.—	106.—	<i>Endiaco</i>
172	60 "	50.—	62.50	<i>Endilgar</i>
173	40 "	25.—	31.25	<i>Endless</i>
174	25 "	15.—	18.75	<i>Endoblado</i>
175	18 "	12.—	15.—	<i>Endomorph</i>
176	12.5 "	12.—	15.—	<i>Endopleura</i>
177	9 "	12.—	15.—	<i>Endor</i>
178	6 "	12.—	15.—	<i>Endosas</i>



Fig. 47

Oculaire d'Huygens  
 $f = 25$  mm

## Oculaires de Kellner

Fig. 48

comprenant: un verre d'œil achromatique combiné avec une lentille antérieure simple. L'image se forme devant les lentilles. Champ apparent 40° env.

No.	Distance focale (f)	Marks	Francs	Désignation télégraphique
179	80 mm	95.—	119.—	<i>Endrao</i>
180	60 "	60.—	75.—	<i>Endrinas</i>
181	40 "	32.—	40.—	<i>Endroit</i>
182	30 "	26.—	32.50	<i>Endulzado</i>
183	25 "	22.—	27.50	<i>Enduring</i>
184	20 "	20.—	25.—	<i>Endways</i>
185	15 "	18.—	22.50	<i>Endymton</i>
186	12.5 "	18.—	22.50	<i>Endytis</i>
187	9 "	18.—	22.50	<i>Encadas</i>

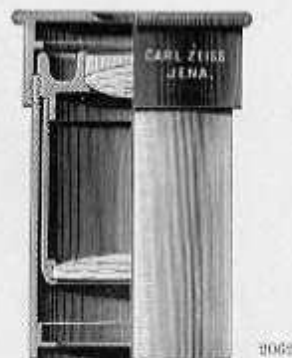

Fig. 48

Oculaire de Kellner  
 $f = 25$  mm

## Oculaires Monocentriques

Fig. 49

comprenant: une lentille composée de trois verres accolés. L'image se forme devant la lentille. Champ apparent 30° env.

No.	Distance focale (f)	Marks	Francs	Désignation télégraphique
188	50 mm	55.—	69.—	<i>Engarzo</i>
189	40 "	40.—	50.—	<i>Engel</i>
190	30 "	30.—	37.50	<i>Engessar</i>
191	25 "	25.—	31.25	<i>Engineers</i>
192	20 "	22.—	27.50	<i>English</i>
193	18 "	22.—	27.50	<i>Engoncar</i>
194	15 "	22.—	27.50	<i>Engracado</i>
195	12.5 "	22.—	27.50	<i>Enguard</i>
196	10 "	22.—	27.50	<i>Enhabile</i>
197	9 "	22.—	27.50	<i>Enhebrar</i>
198	6 "	22.—	27.50	<i>Enhielo</i>



Fig. 49

Oculaire monocentrique  
 $f = 25$  mm

## Oculaires Orthoscopiques

Fig. 50

comprenant: une verre d'œil simple et une lentille antérieure composée de trois verres accolés. L'image se forme devant les lentilles. Convient pour les forts grossissements et les oculaires-micromètres, le point d'œil étant placé relativement loin du verre d'œil. Champ apparent 40°.

No.	Distance focale (f)	Marks	Francs	Désignation télégraphique
199	50 mm	60.—	75.—	<i>Ennemé</i>
200	40 "	45.—	56.—	<i>Ennobler</i>
201	30 "	35.—	44.75	<i>Enodator</i>
202	25 "	28.—	35.—	<i>Enodavero</i>
203	20 "	25.—	31.25	<i>Enoncer</i>
204	18 "	22.—	27.50	<i>Enorme</i>
205	15 "	22.—	27.50	<i>Enoscopio</i>
206	12.5 "	22.—	27.50	<i>Enraciner</i>
207	9 "	22.—	27.50	<i>Enramer</i>
207a	7 "	22.—	27.50	<i>Enraps</i>
208	6 "	22.—	27.50	<i>Enrastrar</i>
209	5 "	22.—	27.50	<i>Enredaba</i>



Fig. 50

Oculaire orthoscopique  
 $f = 25$  mm

## Oculaires Terrestres

Fig. 51.



Fig. 51

comprenant: quatre lentilles simples plan-convexes montées dans une tube qui se visse sur le tube-tirage. Lorsqu'on nous commande l'oculaire séparément, il faut nous envoyer comme modèle un filet vissant dans le tube-tirage. Champ apparent 44° env.

No.	Distance focale (f)	Marks	Francs	Désignation télégraphique
210	38 mm	55.—	69.—	<i>Entasser</i>
211	34 "	40.—	50.—	<i>Entastic</i>
212	27 "	30.—	37.50	<i>Entdecken</i>
213	22 "	24.—	30.—	<i>Entendio</i>

Voir aux numéros 73 à 76 le \*système de prismes redresseurs fig. 21 permettant d'employer les oculaires astronomiques pour les observations terrestres.

Nous construisons, en outre, les instruments suivants pour lesquels nous ferons, sur demande, des offres de prix:

Objectifs et oculaires en monture spéciale pour instruments géodésiques.

Miroirs concaves, paraboliques et sphériques.

Verres plans et plan-parallèles.

Prismes se montant sur l'objectif.

Prismes et jeu de prismes pour les travaux d'analyse spectrale.

Prismes rectangulaires et

Prismes de tout autre angle prescrit.



## Coupoles

Fig. 52

la charpente de la coupole est en bois; son toit est recouvert de carton «Ruberoid».  
Largeur de la fente suivant la demande du client.

No.	La rotation azimutale sur une couronne de billes	Marks	Francs	Désignation télégraphique
214	Diamètre intérieur 3 mètres	1900.—	2375.—	<i>Episode</i>
215	Diamètre intérieur 4 mètres	2400.—	3000.—	<i>Epistel</i>
La rotation azimutale sur une couronne de galets différentiels				
216	Diamètre intérieur 5 mètres	4000.—	5000.—	<i>Epistoma</i>
217	Diamètre intérieur 6 mètres	5650.—	7062.—	<i>Epitaphist</i>

Les prix des coupoles comprennent le travail du ferblantier et le montage, mais les dépenses occasionnées par les préparatifs du montage et par les aides, le port et les autres frais de transport sont à la charge du client.





Fig. 52

Observatoire Carl Zeiss à Jena

Latitude:  $+ 50^{\circ} 55' 30''$

Longitude:  $0^{\text{h}} 46^{\text{m}} 13.5^{\text{sec}}$ , à l'est de Greenwich.

Altitude: 345 m au-dessus du zéro normal (200 m au-dessus de la Saale).

## Table alphabétique des matières.

Les chiffres imprimés en caractères gras indiquent les pages où se trouvent les prix.

A, objectif etc.]

[Astro-Unar

- |   |   |
|---|---|
| *A, objectifs de lunette apochromatiques à deux verres, type *A, 7, <b>56</b> .           | Approche, lunettes d'approche monoculaires et binoculaires 20.                |
| Abbe, dispositif pour éclairer le champ 32, <b>44</b> .                                   | Astronomiques, lunettes 7-34.   |
| Aberration chromatique des objectifs 7.   | Astronomiques, objectifs de lunettes astronomiques 7, <b>55</b> , <b>56</b> . |
| Absorption, prisme d'absorption de Kayser <b>40</b> , <b>42</b> , <b>43</b> .             | Astronomiques, observations 21.   |
| *Adaptateur 5, 15, <b>36</b> .  | Astronomiques, oculaires 7, <b>57</b> , <b>58</b> .                           |
| Agrandissement, système optique négatif pour l' 50.                                       | *Astro-objectif spécial U.V. 5, <b>52</b> , 53, 56.                           |
| Amici, prisme d' <b>46</b> , 48.  | Astro-Petzval <b>52</b> , 53, 56.   |
| Apochromatiques, objectifs 5, 7, <b>56</b> .  | Astrophotographie, instruments spéciaux pour l' 34.                           |
| Appareils auxiliaires 5, 8, <b>35-54</b> .  | Astrophotographique, chambre $9 \times 12$ cm 25, <b>52</b> , 53.             |
| Appareils auxiliaires commandés après coup 8, 35.   | Astrophotographique, chambre $13 \times 18$ cm 29, 33, <b>52</b> , 53.        |
| Appareils auxiliaires pour faciliter les observations <b>36-39</b> .                      | Astrophotographiques, objectifs <b>52</b> , 53, 56.                           |
| Appareils auxiliaires pour les observations visuelles <b>36-49</b> .                      | Astro-spectroscopes <b>46-49</b> .  |
| Appareils auxiliaires pour l'observation du soleil <b>39-43</b> , <b>48</b> , <b>49</b> . | *Astro-Tessar 5, <b>52</b> , 53, 56.  |
|   | *Astro-Unar 56.   |

- Azimutale, lunettes à monture azimutale 9—20.  
Azimutales, lunettes azimutales de 60 à 80 mm sur pied de table 10—11.  
Azimutales, lunettes azimutales de 60 à 130 mm sur pied de plancher 12—17.  
Azimutale, lunette azimutale pour la recherche des comètes 18, 19.  
Azimutal, mouvement lent azimutal des lunettes 12, 13, 38.  
Azimutale, rectification azimutale des lunettes 25, 30.  
Azimutal, serrage du mouvement azimutal 13, 15, 17.
- \*B, objectifs de lunette apochromatiques à trois verres, type \*B, 7, 56.  
Bague adaptatrice 36, 37.  
Billes pour faire rouler le pied-pyramide 17.  
Binoculaires, lunettes d'approche 20.  
Bonnets des oculaires astronomiques 37, 43.  
Bonnets des oculaires de chercheur 17.
- Calage, cercle horaire de calage 25, 30, 38.  
Calage, cercle de calage en déclinaison 25, 30, 38.  
Calage horaire par une roue à main 25, 30.  
Centrage, lunette de 55.  
Centrage des objectifs de lunette 55.  
Cercles de calage, horaire et de déclinaison 25, 30, 38.  
Chambre astrophotographique 25, 29, 33, 52, 53.  
Chambre pour photographier les étoiles 25, 29, 33, 52, 53.  
Chambre pour photographier le soleil et la lune 25, 50, 51.  
Champ apparent des oculaires 57, 58.  
Champ, éclairage du 32, 44.  
Châssis métalliques 25, 52, 53.  
Chercheur 17, 30, 32, 38.  
Chromatique, correction chromatique des objectifs 7.  
Colonne en fonte pour porter les lunettes 26, 27.  
Colzi, \*hélioscope 40, 41.  
Comètes, lunettes pour la recherche des 18, 19, 56.  
Comètes, photographies des 52, 53.  
Conditions de vente 4.  
Constructions nouvelles 5, 7.  
Contrôle électrique des secondes du mouvement d'horlogerie 30, 38.  
Coupes 5, 60, 61.  
Coussinets à charnière 15, 17.  
Courseur pour équilibrer en déclinaison 25, 30, 32.  
Courseur pour équilibrer en hauteur 9, 15.
- Décharger, dispositif pour décharger l'axe équatorial ou l'axe de déclinaison 5, 33.  
Déclinaison, cercle de 24, 25, 30, 38.  
Diaphragmes pour les objectifs 15, 17.
- Doubles, résolution des étoiles doubles 7.  
Douilles pour recevoir les oculaires astronomiques 37, 57.
- E Objectifs de lunette, type E, 7, 55.  
Éclairage à fond noir selon Abbe 32, 44.  
Éclairage du cercle de déclinaison 44.  
Éclairage du champ 44.  
Électrique, contrôle électrique du mouvement d'horlogerie 30, 38.  
Électrique mouvement horaire lent 27, 29, 38.  
Emballage, frais d' 4.  
Équilibrer, dispositif pour équilibrer le mouvement vertical 9, 15.  
Équilibrer, dispositif pour équilibrer par rapport à l'axe horaire 25.  
Équilibrer, dispositif pour équilibrer par rapport à l'axe de déclinaison 25, 30, 32.  
Étoiles doubles, résolution des 7.  
Étoiles, photographie des 52—54.  
Étoiles filantes, photographie des 34.  
Étui en grosse toile pour la tête du pied 8, 15.  
Expédition des instruments 4, 8.
- Flexible, ressort flexible pour actionner le mouvement lent 13, 24, 25, 38.  
Fond noir, éclairage à 32, 44.  
Fourche pour recevoir les lunettes 15, 17.  
Frais d'emballage 4.
- Galets 25.  
Géodésiques, objectifs et oculaires pour instruments 59.  
Grossissement des oculaires 8, 57.
- Hélioscope \*Colzi 40, 41.  
Hélioscope Herschel 42, 43.  
Hélioscope de polarisation 42, 43.  
Herschel, hélioscope d' 42, 43.  
Horaire, cercle horaire muni de verniers 30, 38.  
Horaire, dispositif pour décharger l'axe horaire 33.  
Horaire, dispositif pour équilibrer par rapport à l'axe horaire 25.  
Horaire, mouvement horaire lent électrique 29, 38.  
Horaire, mouvement horaire lent par cordon sans fin 22, 26, 27.  
Horaire, mouvement horaire lent par ressort flexible 24, 25.  
Horaire, mouvement horaire lent par tige de rappel 30, 32.  
Huygens, oculaires d' 7, 57.
- Instantané, obturateur pour l' 25, 51.  
Kayser, prismes d'absorption 40, 43.  
Kellner, oculaires de 7, 36, 58.

- Latitude, montures à latitude variable ou fixe 21, 25.  
 Latitude, du poste d'observation 21.  
 Latitude, rectification de la 25, 30.  
 Lecture de la déclinaison par lunette 30, 32.  
 Lecture de la déclinaison par vernier 24, 26, 38.  
 Lentille concave pour allonger le foyer de l'objectif 35, 40, 41.  
 Lentilles cylindriques 46.  
 Logement des appareils auxiliaires 8, 35.  
 Logement des oculaires 8, 15, 24, 26.  
 Logement des lunettes 8, 15.  
 Lumière zodiacale, photographie de la 34.  
 Lune, chambre noire pour la 25, 50.  
 Lune, observation de la 7.  
 Lunettes d'approche monoculaires et binoculaires 20.  
 Lunettes azimutales 60—130 mm 9—17.  
 Lunettes de centrage 55.  
 Lunettes chercheurs 17, 30, 32, 38.  
 Lunettes de 80 mm pour la recherche des comètes 18—19.  
 Lunettes logement des 8.  
 Lunettes lumineuses à court foyer 18, 19, 56.  
 Lunettes parallactiques 70—200 mm 21—34.  
 Lunettes de pointage 33.  
 Lunettes, suspension par fourche des 15, 17.  
 Lunettes terrestres 20.  
 Lunettes, vérification des 8.  
 Lunettes de voyage 60 mm 12, 13.
- Mesuration d'épreuves astrophotographiques 54.  
 Meyer, dispositif pour décharger les axes 5, 33.  
 Micromètres 44.  
 Miroirs concaves, paraboliques et sphériques 33, 59.  
 Mise au point des objectifs par rainure hélicoïdale 25, 52.  
 Mise au point des oculaires par crémaillère et pignon 15, 17, 30, 37.  
 Mise au point des oculaires par rainure hélicoïdale 17, 32.  
 Mise au point, serrage de la mise au point oculaire 15, 17, 37.  
 Monocentriques, oculaires 7, 58.  
 Monoculaire, lunettes d'approche 20.  
 Montage, atelier de 6, 8, 21.  
 Montants pour adapter les chambres astrophotographiques 25, 52—53.  
 Montures des lunettes astronomiques 7—34.  
 Mouvement d'horlogerie avec contrôle électrique des secondes 30, 38.  
 Mouvement d'horlogerie à poids 25, 30, 38.  
 Mouvement d'horlogerie à ressort 22, 38.  
 Mouvement lent, horaire par cordon sans fin 22, 25, 26.  
 Mouvement lent, électrique horaire 27, 29, 38.
- Mouvement lent, horaire et de déclinaison, par tige de rappel 30, 32.  
 Mouvement lent, horizontal et vertical 12, 13, 38.  
 Nébuleuses, photographie des 29, 52—54.  
 Numéro de fabrique 8.
- Objectifs, centrage des 55.  
 Objectifs, couverts des 15, 17.  
 Objectifs, à court foyer, pour la recherche des comètes 18, 19, 56.  
 Objectifs, diaphragmes des objectifs 15, 17.  
 Objectifs de lunette, apochromatiques à deux verres, type <sup>#</sup>A 7, 56.  
 Objectifs de lunette, apochromatiques à trois verres, type <sup>#</sup>B 7, 56.  
 Objectifs de lunette, ordinaires, type E 7, 55.  
 Objectif, mise au point de l'objectif par rainure hélicoïdale 25, 52.  
 Objectifs, prismes se montant sur les 53, 59.  
 Observation, latitude du poste d' 21.  
 Observations astronomiques 21.  
 Observations terrestres 9, 20, 36, 59.  
 Observatoire Carl Zeiss 8, 61.  
 Obturateur 25, 51.  
 Oculaires, astronomiques 57, 58.  
 Oculaires, douille pour recevoir les oculaires astronomiques 37, 57.  
 Oculaire d'Huygens 7, 57.  
 Oculaires de Kellner 7, 58.  
 Oculaires logement des 8, 15, 24, 26.  
 Oculaires-micromètres 44.  
 Oculaires-micromètres à réseau 44.  
 Oculaires-micromètres à vis 44.  
 Oculaires, mise au point des oculaires par la bonnette 17, 32.  
 Oculaires monocentriques 7, 58.  
 Oculaires orthoscopiques 7, 58.  
 Oculaires spectroscopique 46.  
 Oculaires terrestres 9, 59.  
 Ouverture, rapport entre l'ouverture de l'objectif et le foyer 7, 55, 56.
- Paraboliques, miroirs 33, 59.  
 Parallactiques, lunettes 70 à 200 mm 21—32.  
 Parallactiques, montures 21.  
 Petzval, objectif astronomique 52, 53, 56.  
 Photographie d'étoiles filantes, de la voie lactée, de la lumière zodiacale 34.  
 Photographie d'étoiles, de nébuleuses et de comètes 25, 29, 52—54.  
 Photographie de longue durée 39.  
 Pièce intermédiaire pour allonger le tube 15, 35, 37.  
 Pied, branches du 15.



- Pied de campagne 14, 15.  
 Pied coulissant et démontable en bois 12, 13.  
 Pied, étui pour la tête du pied 8, 15.  
 Pied, logement du 8, 10, 12.  
 Pied de plancher, lunettes sur 13, 15, 17.  
 Pied-pyramide 17 23, 25.  
 Pied de table, lunettes sur 10, 11.  
 Planétaires, roues, pour le mouvement horaire lent 25, 26, 27.  
 Planètes, observations visuelles des 7.  
 Planètes, recherche des 29.  
 Plan-parallèles, verres 59.  
 Plans, verres 59.  
 Pointage, lunette de 33.  
 Pointage, porte-oculaire de 32, 35, 52.  
 Polarisation, hélioscope de 42, 43.  
 Porte-oculaire de pointage 32, 35, 52.  
 Position, micromètre de 44.  
 Position, mouvement de rotation en 32.  
 Position, sens de ce mouvement 36.  
 Prismes s'adaptant à l'objectif 53, 59.  
 Prismes s'adaptant à l'oculaire 39, 41.  
 Prismes rectangulaires (à réflexion) 59.  
 Prismes pour appareils spectraux 59.  
 Prismes \*système de prismes redresseurs 9, 17, 36, 59.  
 Prismes à vision directe 46, 48.  
 Protubérances, \*spectroscopie à 48, 49.  
 Pyramide, pied- 17, 23, 25.
- Raccourcissement du tube pour les appareils auxiliaires 35.  
 Rallongement du tube par une pièce intermédiaire 15, 37.  
 Rapport entre l'ouverture de l'objectif et le foyer 7, 55, 56.  
 Recherche des nébuleuses 29.  
 Recherche des petites planètes 29.  
 Rectification de l'azimut et de la hauteur 25, 30.  
 Réflecteurs 33, 34.  
 Réfracteurs 90 à 130 mm 26, 27.  
 Réfracteurs 150 à 200 mm 28-32.  
 Réfracteurs plus grands 34.  
 Réseau, micromètre-oculaire à 44.  
 Ressort flexible pour actionner le mouvement lent 13, 24, 25, 38.  
 Réticule 44.  
 Revolver triple 17, 36, 37.  
 Roue à main pour le calage horaire 25, 30.  
 Roues planétaires pour le mouvement horaire lent 25-27.
- Serrage de la mise au point 32, 37.  
 Serrage du mouvement horaire et de déclinaison 25, 30, 32.  
 Serrage du mouvement horizontal et vertical 13, 15, 17.  
 Soleil, chambre noire pour le soleil et la lune 25, 50, 51.  
 Soleil, verres noirs pour le 39.  
 Soleil, voir aussi hélioscopes 39-43.  
 Spectre secondaire des objectifs de lunettes 7, 56.  
 Spectroscopie 46-49.  
 \*Spectroscopie, grand astronomique à protubérances 48, 49.  
 \*Spectroscopie universel 48, 49.  
 Spectroscopique, oculaire 46, 47.  
 Sphériques, miroirs concaves 59.  
 Stéréo-Comparateur 54.  
 Système optique négatif pour l'agrandissement 50.  
 Système de prismes redresseurs 9, 17, 36, 59.
- Table, lunettes sur pied de 10, 11.  
 Terrestres, emploi des lunettes pour les observations terr. 9, 59.  
 Terrestres, lunettes 20.  
 Terrestres, observations 9, 20, 36, 59.  
 Terrestres, oculaires 9, 59.  
 \*Tessar, Astro- 5, 52, 53.  
 Tirage oculaire 15, 17, 30, 37.  
 Transportables, lunettes 10-25.
- \*Universel, spectroscopie 48, 49.  
 \*U.V., objectifs spéciaux 5, 52, 53, 56.  
 \*U.V., verres transparents pour les radiations ultraviolettes 52, 56.
- Vérification des lunettes 8.  
 Verres d'absorption, colorés et neutres pour le soleil 39.  
 Verres plans et planparallèles 59.  
 Vertical, curseur pour équilibrer le mouvement vertical 9, 15.  
 Vertical, mouvement vertical lent 13, 38.  
 Vertical, serrage du mouvement vertical 13, 15, 17.  
 Vis calante de la colonne portant le réfracteur 30.  
 Vis calantes du pied-pyramide 17.  
 Vision directe, prismes à 46, 48.  
 Voie lactée, photographie de la 34.  
 Voyage, lunette de 12, 13.
- Zénith, prisme pour l'observation au 39, 41.  
 Zodiacale, photographie de la lumière zodiacale 34.



